

露出ボックス (器具取付枠付き)

1口用 CSB-F1-PW ¥680	3口用 CSB-F3-PW ¥800	3口用 文字入り CSB-F3-CV4-PW ¥1,150「電子コンベック用」	3口用 文字入り CSB-F3-DW3-PW ¥1,150「食洗機用」
1口用 CSB-F1-GY ¥780 2026年6月発売予定	3口用 CSB-F3-GY ¥900 2026年6月発売予定	1口用 CSB-F1-BK ¥780 2026年6月発売予定	3口用 CSB-F3-BK ¥900 2026年6月発売予定

別売りモール用開口ブッシング (10個入り)
11439-10 ¥1,000

※開口ブッシングはPW色のみの
ご用意となります。

組み立て部品一覧

組み合わせ例

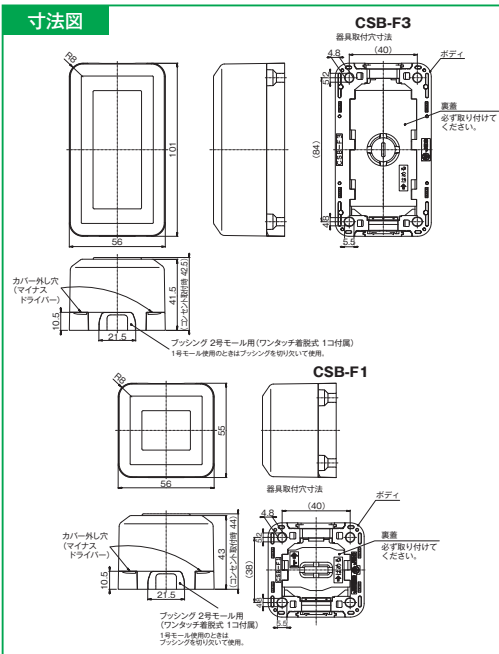
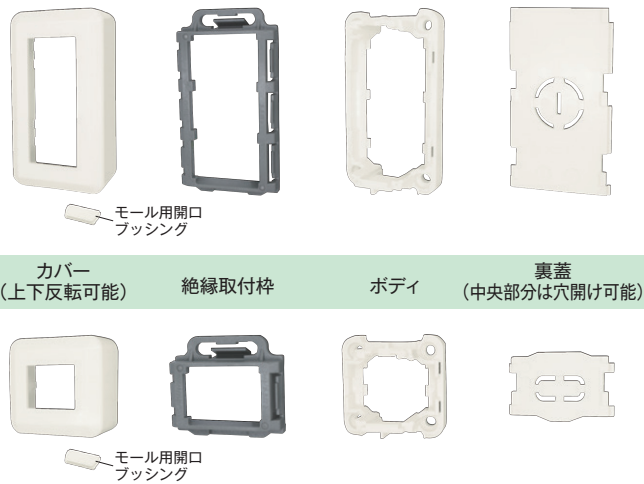

施工手順

- 1) 器具を取付枠に組み付ける
- 2) ボディに取付枠を組み付ける
- 3) 裏蓋を外し、器具に結線する
- 4) 裏蓋を再装着する
- 5) 施設面にネジ止める
- 6) カバーを装着する

取付け器具

- ・器具はニューマイルドビーシリーズ配線器具からお選びください。
- ・3個モジュールのコンセント類は取付枠が無いカセットタイプを使用します。

特長

- ・スイッチやコンセントを自由に組み合わせることが可能
- ・背面に着脱可能な裏蓋を設けたことによる結線の作業性向上
- ・裏蓋のノックアウト穴で、背面からのケーブル導入が可能

仕様

- ・適用ケーブル ケーブル種類 引き込み可能な配線モール
VVF 2心 φ1.6およびφ2 1号モール
VVF 3心 φ1.6およびφ2 2号モール
VVF 2心および3心 φ2.6 該当なし (3号モール引き込み不可)
- ・通線開口部 上下2箇所、フッティング (付属数1) で閉塞可
- ・適用器具 爪 (金具) 正面からの深さ27mm以下のカセット用器具 (使用電線φ2以下)
爪 (金具) 正面からの深さ21mm以下のカセット用器具 (使用電線φ2.6以下)
※JEC-BN-5GJやUSBコンセント等は使用できません。
- ・推奨取付ネジ 丸皿木ねじ 呼び3.5mm
- ・※そり・曲りのない造管材に取り付けてください。

4
工事用配線器具

露出ボックス (器具取付枠なし)

<p>1口用</p> <p>CSB-F1N-PW</p> <p>¥530</p> 	<p>3口用</p> <p>CSB-F3N-PW</p> <p>¥650</p> 	<p>露出ボックス用絶縁取付枠 1口用</p> <p>FS-C</p> <p>¥160</p> 	<p>露出ボックス用絶縁取付枠 3口用</p> <p>FT-C</p> <p>¥160</p> 
<p>CSB-F1N-PW用枠付け器具 1口用</p> <p>FS-5-PW</p> <p>¥400</p> <p>シングルコンセント</p> 	<p>CSB-F1N-PW用枠付け器具 1口用</p> <p>FS-9-PW</p> <p>¥590</p> <p>抜止コンセント</p> 	<p>CSB-F1N-PW用枠付け器具 1口用</p> <p>FS-9G-PW</p> <p>¥800</p> <p>抜止接地コンセント</p> 	<p>CSB-F3N-PW用枠付け器具 3口用</p> <p>FT-90E-PW</p> <p>¥1,040</p> <p>抜止コンセント・アースターミナル</p> 
<p>CSB-F3N-PW用枠付け器具 3口用</p> <p>FT-99GK-PW</p> <p>¥1,020</p> <p>抜止接地ダブルコンセント</p> 	<p>CSB-F3N-PW用枠付け器具 3口用</p> <p>FT-909L-PW</p> <p>¥1,230</p> <p>抜止ダブルコンセント</p> 	<p>CSB-F3N-PW用枠付け器具 3口用</p> <p>FT-99EL-PW</p> <p>¥1,490</p> <p>抜止ダブル・アースターミナル</p> 	<p>CSB-F3N-PW用枠付け器具 3口用</p> <p>FT-9G0EL-PW</p> <p>¥1,320</p> <p>抜止接地コンセント・アースターミナル</p> 

4

工事用配線器具

◆取付方法

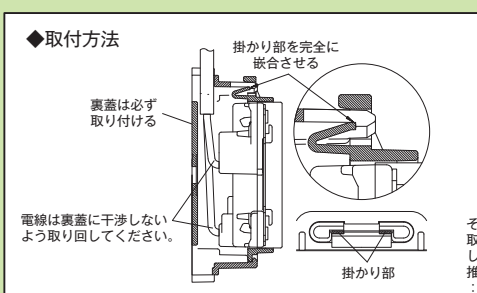

裏蓋は必ず取り付ける
電線は裏蓋に干渉しないよう取り回してください。

掛かり部を完全に嵌合させる

掛かり部

裏面配線のとき、カバーの上下開口を塞ぐ場合は別売りの以下をご使用ください。
品番：11439
品名：プッシング (付属品と同じ)

モール用開口 (2号モール用)

取付枠

プッシング

カバー

ボデー

裏蓋

配線の引き込み方向に応じ、プッシングをカバー開口 (上/下) に取り付けてください。

カバーはずし穴 (マイナスドライバー)

そり・曲りのない造管材に、取付ねじ4本で堅固に固定してください。
推奨取付ねじ：丸皿木ねじ 呼び3.5mm

◆取外し方法

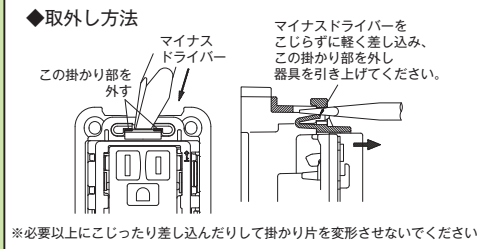

マイナスドライバーをこじらずに軽く差し込み、この掛かり部を外し器具を引き上げてください。

この掛かり部を外す

マイナスドライバー

※必要以上にこじったり差し込んだりして掛かり部を変形させないでください。

◆器具の取付け 取外し

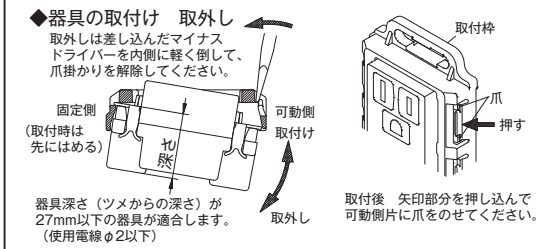

取外しは差し込んだマイナスドライバーを内側に軽く倒して、爪掛かりを解除してください。

固定側 (取付時は先にはめる)

可動側

取付け

取外し

器具深さ (ツメからの深さ) が27mm以下の器具が適合します。(使用電線φ2以下)

取付後、矢印部分を押し込んで可動側に爪をのせてください。

押す



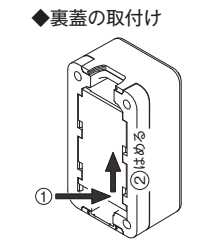











◆裏蓋の取付け



①はめる

②はめる

露出形アースターミナル付接地コンセント

<p>シングル CS-5GE PW</p> <p>2PE 15A / 125V ¥1,000</p> 	<p>シングル 文字入り CS-5GE-CV PW</p> <p>2PE 15A / 125V ¥1,200 [電子コンベック用コンセント]</p> 	<p>シングル 文字入り CS-5GE-DW2 PW</p> <p>2PE 15A / 125V ¥1,200 [食洗機用コンセント]</p> 	<p>シングル 文字入り CS-5GE-FF PW</p> <p>2PE 15A / 125V ¥1,200 [将来用コンセント]</p> 
<p>ダブル CS-55GE PW</p> <p>2PE 15A / 125V ¥1,500</p> 	<p>ダブル 文字入り CS-55GE-LC PW</p> <p>2PE 15A / 125V ¥1,750 [大型機器用コンセント]</p> 	<p>ダブル 文字入り CS-55GE-LC2 PW</p> <p>2PE 15A / 125V ¥1,900 ¥1,750 [大型機器用コンセント1.5キロワット以下]</p> 	<p>ダブル 文字入り CS-55GE-DC PW</p> <p>2PE 15A / 125V ¥1,900 [台所専用コンセント]</p> 
<p>15A・20A兼用 CS-ITGE PW</p> <p>2PE 15A20A / 125V ¥1,050</p> 	<p>15A・20A兼用 文字入り CS-ITGE-CV PW</p> <p>2PE 15A20A / 125V ¥1,250 [電子コンベック用コンセント]</p> 	<p>15A・20A兼用 文字入り CS-ITGE-DW2 PW</p> <p>2PE 15A20A / 125V ¥1,250 [食洗機用コンセント]</p> 	<p>15A・20A兼用 文字入り CS-ITGE-FF PW</p> <p>2PE 15A20A / 125V ¥1,300 [将来用コンセント]</p> 
<p>15A・20A兼用 文字入り CS-ITGE-RC PW</p> <p>2PE 15A20A / 125V ¥1,400 [エアコン用コンセント]</p> 	<p>15A・20A兼用 文字入り CS-ITGE-MC PW</p> <p>2PE 15A20A / 125V ¥1,300 [多目的用コンセント]</p> 	<p>15A・20A兼用 文字入り CS-ITGE-LC PW</p> <p>2PE 15A20A / 125V ¥1,300 [大型機器用コンセント]</p> 	

露出形アースターミナル付接地コンセント
シングル
CS-5GE PW

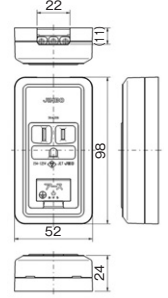

露出形アースターミナル付接地コンセント
ダブル
CS-55GE PW

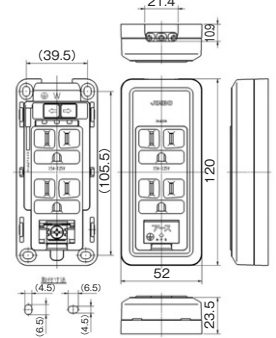

露出形アースターミナル付接地コンセント
15A・20A兼用
CS-ITGE PW

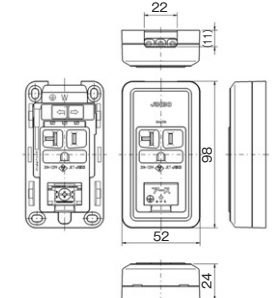

CSシリーズ

■ 電源の接続

適合電線(銅単線φ1.6, φ2)をストリップゲージに合わせて被覆をむき、点検穴から電線が見えるまで確実に差し込んでください。
 ※ 差し込みが不十分な場合、発熱して焼損や火災の原因となります。
 ※ 20A兼用品では銅単線φ2専用になります。(銅単線φ1.6は使用不可)

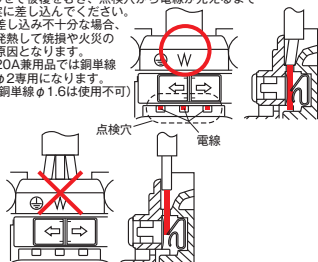

■ 電源の外し方

マイナスドライバーをふたつの「電線外しボタン」の溝に差し込み、押しながらドライバーを90度回転させ、そのままの状態ケーブルを引き抜いてください。
 ※ 外れにくいときは、ドライバーを回転させたま、すこし奥に押し込んでください。

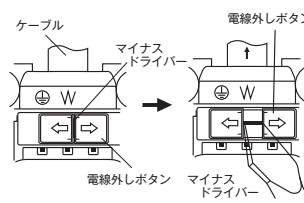

CS-5GE, CS-ITGE 器具取付寸法

