

ホームエレガンスプレート ■4連用まで製作可能です。お問い合わせください。

■ ホームエレガンスプレートはPW色・ライトベージュ色の2色があります。
PW色は型番末尾に「PW」、ライトベージュは型番末尾に「L」をつけてください。



HBP-1U PW
PW色
型番末尾に「PW」



HBP-1U L
ライトベージュ色
型番末尾に「L」

ホームエレガンスプレート

■ 施工方法

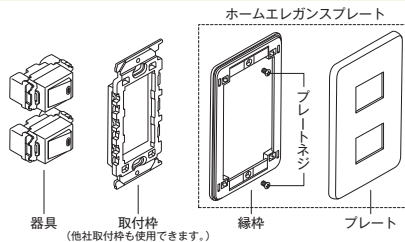

■ マンセル参考値(当社測定)

色名	マンセル参考値
PW色	5.6Y 9.0/0.5
ライトベージュ色	2.6Y 7.0/2.6

■ 施工上のご注意

- プレートネジは必要以上に締付けないでください。
【適正締付けトルク: 0.3N・m (3.06kgf・cm) 以下】
- 器具取付け壁面は、出来るだけ平らにしてください。

4

工事用配線器具

1連用 HBP-1U ¥200	1連用 HBP-2U ¥200	1連用 HBP-3U ¥200	1連用 HBP-TU ¥290 ※ノズル用φ9 ※取付枠付	1連用 HBP-TU16φ ¥290 ※ノズル用φ16 ※取付枠付	2連用 HBP-NLU ¥400 ※2連器具用
1連用 HBP-0U ¥290 ※ブランク用 ※取付枠付	2連用 HBP-0U-2 ¥580 ※ブランク用 ※取付枠付	3連用 HBP-0U-3 ¥1,070 ※ブランク用 ※取付枠付	4連用 HBP-0U-4 ¥1,560 ※ブランク用 ※取付枠付	1連用 HBP-3U-R ¥400 非常用器具用	

	姿図	品番・価格	姿図	品番・価格	姿図	品番・価格	姿図	品番・価格	姿図	品番・価格	姿図	品番・価格
1連用		HBP-804U ¥200 ※φ35.5		HBP-810U ¥300 ※φ35.5 LOCK文字入り		HBP-808U ¥200 ※φ41.5		HBP-TU23φ ¥310 ※φ23		HBP-LU ¥200		HBP-GU ¥200 100/200V併用 コンセント用
2連用		HBP-TU35.5(2) ¥580 ※取付枠付 ※φ35.5		HBP-TU42(2) ¥700 ※取付枠付 ※φ41.5		HBP-TU54(2) ¥3,750 ※φ54		HBP-1U-2 ¥400		HBP-1+2U ¥400		HBP-1+3U ¥400
		HBP-2U-2 ¥400		HBP-2+3U ¥400		HBP-3U-2 ¥400		HBP-0+1U ¥490		HBP-0+2U ¥490		HBP-0+3U ¥490
3連用		HBP-804U-2 ¥400 ※φ35.5		HBP-804+808U ¥400 ※φ35.5+41.5		HBP-0+804U ¥490 ※φ35.5		HBP-0+808U ¥700 ※φ41.5		HBP-1+804U ¥400 ※φ35.5		HBP-1+808U ¥1,000 ※φ41.5
		HBP-1U-3 ¥800		HBP-1U-2+2U ¥800		HBP-1U-2+3U ¥800		HBP-1+2U-2 ¥800		HBP-1+2+3U ¥800		HBP-1+3+2U ¥800
		HBP-1+3U-2 ¥800		HBP-2+1+2U ¥800		HBP-2+1+3U ¥800		HBP-2U-3 ¥800		HBP-2U-2+3U ¥800		HBP-2+3+2U ¥800
		HBP-2+3U-2 ¥800		HBP-3U-3 ¥800		HBP-3+1+3U ¥800		HBP-3+2+3U ¥800		HBP-804U-3 ¥800 ※φ35.5		HBP-1+0+804U ¥1,600 ※φ35.5
4連用		HBP-1+2+3U-2 ¥1,200		HBP-1+3U-3 ¥1,200		HBP-1U-2+2+3U ¥1,200		HBP-1U-2+3U-2 ¥1,200		HBP-2U-2+3U-2 ¥1,200		HBP-3U-4 ¥1,200

NKPプレート・SLPプレート

- NKP適用配線器具は、ニューマイルドビーシリーズのピュアホワイト色(PW色)です。SLPはチョコ色です。
- NKP・SLPプレートは、簡易耐火プレートとして省令準耐火構造の住宅の仕様に該当する製品です。

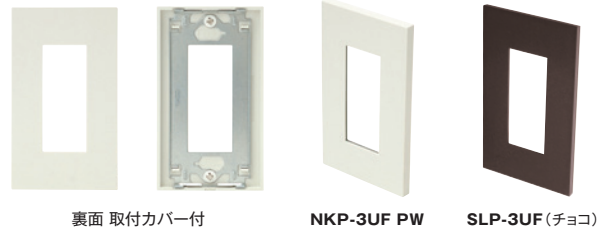

裏面 取付カバー付

NKP-3UF PW

SLP-3UF (チョコ)

1連用 NKP-1UF PW ¥530 	1連用 NKP-2UF PW ¥530 	1連用 NKP-3UF PW ¥530 	1連用 NKP-0UF PW ¥620 ※取付枠付 	2連用 NKP-0UF-2 PW ¥1,240 ※取付枠付 	2連用 NKP-1UF-2 PW ¥1,060
2連用 NKP-2UF-2 PW ¥1,060 	2連用 NKP-3UF-2 PW ¥1,060 	2連用 NKP-1+2UF PW ¥1,060 	2連用 NKP-2+1UF PW ¥1,060 	2連用 NKP-1+3UF PW ¥1,060 	2連用 NKP-3+1UF PW ¥1,060
2連用 NKP-2+3UF PW ¥1,060 	2連用 NKP-3+2UF PW ¥1,060 	3連用 NKP-3UF-3 PW ¥1,800 	4連用 NKP-3UF-4 PW ¥2,600 	5連用 NKP-3UF-5 PW ¥3,300 	
1連用 SLP-1UF (チョコ) ¥530 	1連用 SLP-2UF (チョコ) ¥530 	1連用 SLP-3UF (チョコ) ¥530 	1連用 SLP-0UF (チョコ) ¥620 ※取付枠付 	2連用 SLP-0UF-2 (チョコ) ¥1,240 ※取付枠付 	2連用 SLP-3UF-2 (チョコ) ¥1,060
3連用 SLP-3UF-3 (チョコ) ¥1,800 	4連用 SLP-3UF-4 (チョコ) ¥2,600 	5連用 SLP-3UF-5 (チョコ) ¥3,300 			

	プレート外形寸法	開口寸法 (ボックス取付け)
1連用	120×70	95×55
2連用	120×116	95×101
3連用	120×162	95×147
4連用	120×208	95×193
5連用	120×254	95×239

受注品 納期区分 特 特別注文にて生産を承ります。

受注後20日~30日 受注後20日~30日 受注後20日~30日 受注後20日~30日

受注後30日~45日 受注後30日~45日 受注後30日~45日 受注後30日~45日

受注後45日~60日 受注後45日~60日 受注後45日~60日 受注後45日~60日

カセットタイプ

注 製品に関する注意事項です。

attention!!

特筆すべき注意: 警告を示しています。

詳細につきましては、最寄りの当社営業所にご確認ください。

NKPN機器用プレート

1口 NKPN-1UP PW ¥440	2口 NKPN-2UP PW ¥710	3口 NKPN-3UP PW ¥1,200

SLPN機器用プレート(チョコ)

1口 SLPN-1UP-C ¥440	2口 SLPN-2UP-C ¥710	3口 SLPN-3UP-C ¥1,200

エレガンス機器用プレート 家具用器具や住宅設備器具など、様々に対応いたします。

1口 BPN-1UP PW ¥150	2口 BPN-2UP PW ¥250	3口 BPN-3UP PW ¥350

機器用取付枠

1口 BS-1PH ¥220	2口 BS-2PH ¥230	3口 BS-3PH ¥280

機器用プレート専用はさみ金具

はさみ金具 2個1組 **BHP-18**
¥140 (壁厚6~18mm対応)



はさみ金具を使用した施工の開口寸法

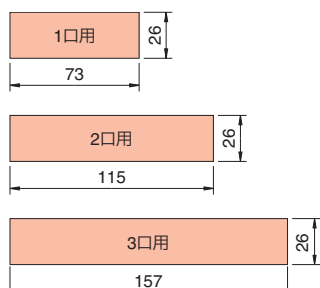

はさみ金具を使用した施工

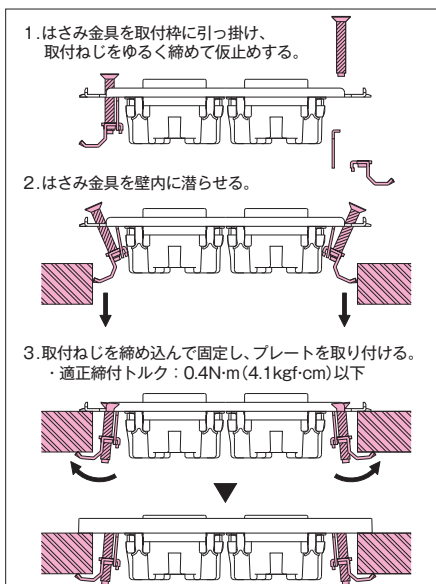

直付け施工の開口寸法

適用取付ねじ
・呼び径3.5~4：タッピンねじ
・呼び径3.5~4.1：木ねじ
(取付枠ねじ穴の外外で止めてください。)

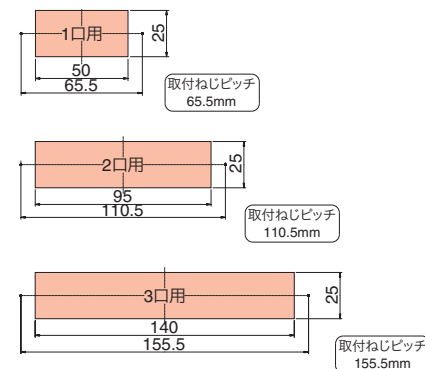

※石膏ボードなど、ねじの効かない場所への取り付けはおやめください。取付面が破損したり、器具が脱落するおそれがあります。

4 工事用配線器具

エレガンスカセットプレート

※本プレートはエレガンスカセットプレート専用取付枠をご使用ください。

■エレガンスカセットプレートはPW色・ライトベージュ色の2色があります。PW色は型番末尾に「PW」、ライトベージュは型番末尾に「L」をつけてください。



6541-1 PW
PW色
型番末尾に「PW」



6541-1 L
ライトベージュ色
型番末尾に「L」

地絡事故防止と大幅な省力化による 工費節減を実現。

高度な弾力性と強靱性を兼ね備えた取付枠は、高級な合成樹脂製です。

1連用 6541-1 ¥200 	1連用 6541-2 ¥200 	1連用 6541-3 ¥200 	1連用 6541-T ¥200 ※ノズル用φ9 	1連用 6541 ¥200 ※ブランク用 	2連用 6542-11 ¥400
2連用 6542-12 ¥400 	2連用 6542-21 ¥400 	2連用 6542-13 ¥400 	2連用 6542-31 ¥400 	2連用 6542-22 ¥400 	2連用 6542-23 ¥400
2連用 6542-32 ¥400 	2連用 6542-33 ¥400 	2連用 6542 ¥400 ※ブランク用 	エレガンスカセットプレート専用取付枠		
1連用 11051 ¥90 		2連用 11052 ¥180 			

エレガンスカセットプレート

■特長

- ① 絶縁性 → 地絡防止
 - 金属製取付枠を使用しないので二重絶縁構造となり、絶縁性は極めて良好です。
 - 落雷やその他の原因による地絡事故のおそれがありません。
- ② 省力化 → 工費節減
 - 取付枠は不要です。
 - 器具は取付枠へ指で直接ワンタッチで装着できます。
 - 器具のボス面がプレート表面に出る状態が一定なので、調整が不要です。
- ③ 信頼性 → 強靱なプレート縁枠
 - 取付枠は高度な弾力性と強靱性を兼ね備えた高級な合成樹脂製です。
 - 器具取付けの状態、押し込む力・引っ張る力ともに20~25kg(静荷重)に耐えられる堅牢さは、金属製取付枠に優るとも劣りません。
- プレートのまがり調整
 - 取付穴が横長なので、スイッチボックスが多少まがっていても、プレートのまがり調整が簡単にできます。
- 中空壁(ボックスなし)への取付
 - この角穴(上下に2個)にはさみ金具(別売)を引っ掛けると容易に取り付けられます。
- 器具ボス面の沈み調整不要
 - 取付枠とプレート縁枠が一体化した構造なので、ボックスが壁面より沈んでも、器具のボス面とプレート面との高さ調節の必要がありません。
- ねじ2本で取付完了
 - 取付枠を直接スイッチボックスにねじ止めし、プレートカバーをかぶせれば作業完了です。
- 簡単・確実な器具取付機構
 - 独特のカセット取付機構を設けており、ニューマイルドビー配線器具各種を取付箇所へ指でワンタッチで取り付けられます。
- 器具取外し機構
 - この溝の底までドライバーの刃先を軽くさし込み、ドライバーを右側にたおし、器具を上から押せば容易に取外せます。

□ カセットプレート取付角孔(4ヶ所)

■施工上のご注意

- ニューマイルドビー製品に使用する指定の器具専用の取付枠です。他社製品は取付け保証できません。
- ボックスネジは必要以上に締付けしないでください。取付枠の変形・器具の落ち込み・動作不良の原因となります。
【適正締めトルク:0.4N・m(4.1kgf・cm)以下】

■施工方法

□ボックス工事

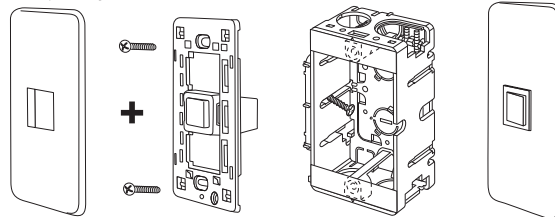

□ボックスレス工事

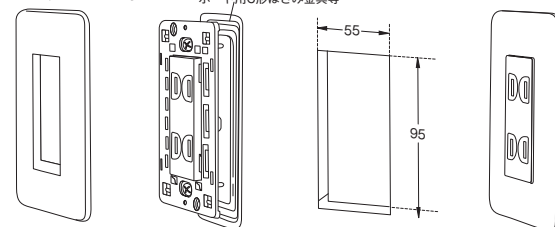

エレガンスミニプレート

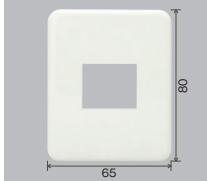
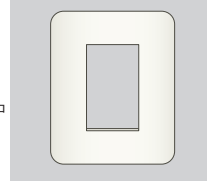
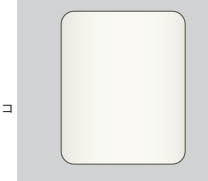
<p>角形 1コ用</p> <p>BP-1UM PW</p> <p>¥300</p> <p>BP-1UMチョコ ¥300 BP-1UM ライトベージュ ¥300</p> 	<p>角形 2コ用</p> <p>BP-2UM PW</p> <p>¥300</p> <p>BP-2UMチョコ ¥300 BP-2UM ライトベージュ ¥300</p> 	<p>角形 プランク</p> <p>BP-0UM PW</p> <p>¥300</p> <p>BP-0UMチョコ ¥300</p> 
---	---	---

エレガンスミニプレート専用取付枠

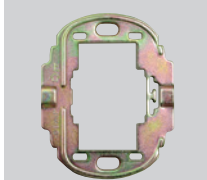
<p>1コ用</p> <p>BS-1M</p> <p>¥90</p> 	<p>2コ用</p> <p>BS-2M</p> <p>¥90</p> 
---	---

エレガンスミニプレート
専用はさみ金具

角プレート専用 **8356**

¥180



エレガンスミニプレート

■ 施工方法

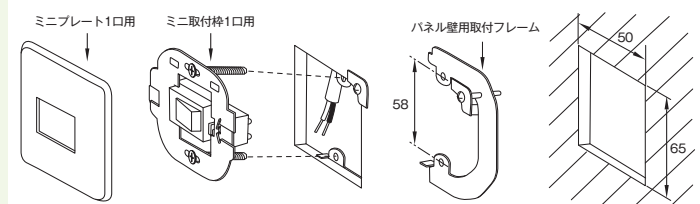

■ パネル壁穴あけ寸法ミニプレート用

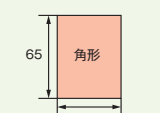

アジャストプレート

1連用 **879C(白)**

¥350



アジャストプレート
1連用
879C

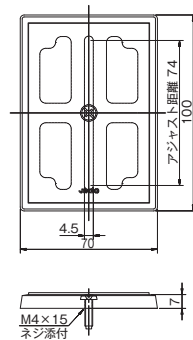

エレガンスミニプレート専用はさみ金具 角プレート専用
8356

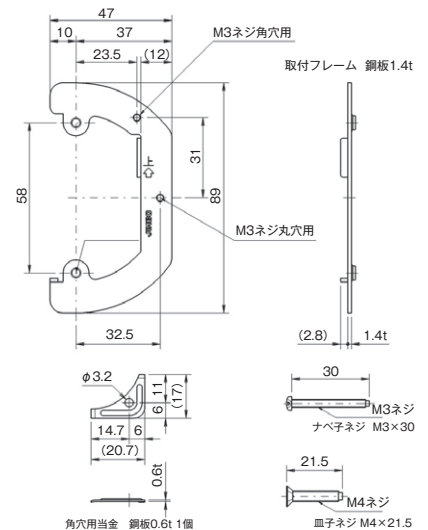

エレガンスミニプレート専用取付枠 1コ用
BS-1M

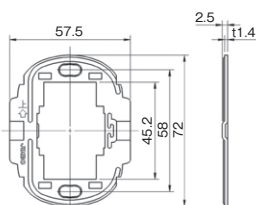

エレガンスミニプレート専用取付枠 2コ用
BS-2M

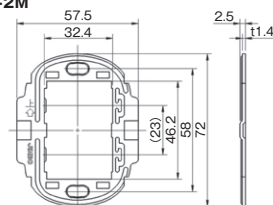

ニューメタルプレート・ステンレスプレート

<p>ニューメタルプレート</p>  <p>BP-3A</p> <p>アルミ製(表面処理済)</p>	<p>1連用 BP-3A BP-3S</p> <p>¥550</p> <p>上段「ニューメタルプレート」 下段「ステンレスプレート」</p>	<p>ステンレスプレート</p>  <p>BP-3S</p> <p>(SUS304)</p>	<p>1連用 BP-1A BP-1S</p> <p>¥550</p> 	<p>1連用 BP-2A BP-2S</p> <p>¥550</p> 	<p>1連用 BP-3A BP-3S</p> <p>¥550</p> 
---	--	---	--	--	--

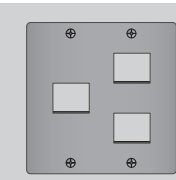
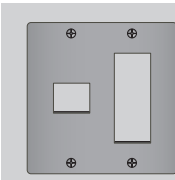
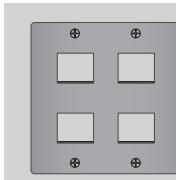
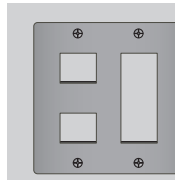
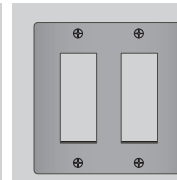
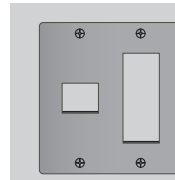

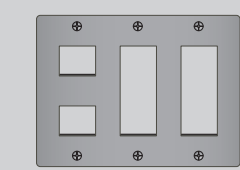
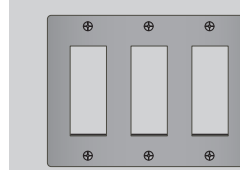
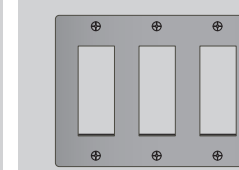
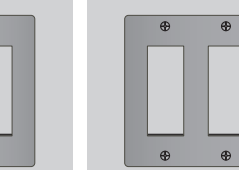

<p>2連用 BP-1+2A BP-1+2S</p> <p>¥1,100</p> 	<p>2連用 BP-1+3A BP-1+3S</p> <p>¥1,100</p> 	<p>2連用 BP-2A-2 BP-2S-2</p> <p>¥1,100</p> 	<p>2連用 BP-2+3A BP-2+3S</p> <p>¥1,100</p> 	<p>2連用 BP-3A-2 BP-3S-2</p> <p>¥1,100</p> 	<p>3連用 BP-1+3A-2 BP-1+3S-2</p> <p>¥2,200</p>  <p>準受</p>
--	--	--	--	---	--

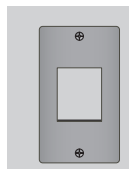
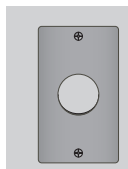
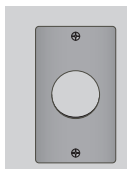
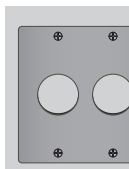
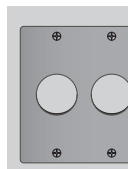
<p>3連用 BP-2+3A-2 BP-2+3S-2</p> <p>¥2,200</p>  <p>準受</p>	<p>3連用 BP-3A-3 BP-3S-3</p> <p>¥2,200</p>  <p>準受</p>	<p>4連用 BP-3A-4 BP-3S-4</p> <p>¥3,300</p>  <p>準受</p>	<p>5連用 BP-3A-5 BP-3S-5</p> <p>¥5,500</p>  <p>準受</p>
---	---	---	--

コンセントプレート

<p>1連用 BP-LA BP-LS</p> <p>¥550</p> 	<p>1連用 HBP-804A HBP-804S</p> <p>¥550 ※φ35.5</p> 	<p>1連用 HBP-808A HBP-808S</p> <p>¥550 ※φ41.5</p> 	<p>2連用 HBP-804A-2 HBP-804S-2</p> <p>¥1,100 ※φ35.5</p> 	<p>3連用 HBP-804A-3 HBP-804S-3</p> <p>¥2,200 ※φ35.5</p>  <p>準受</p>
--	---	---	--	---

角形blankプレート

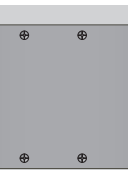
<p>1連用 BP-0A BP-0S</p> <p>¥640 ※取付枠付</p> 	<p>2連用 BP-0A-2 BP-0S-2</p> <p>¥1,280 ※取付枠付</p> 	<p>3連用 BP-0A-3 BP-0S-3</p> <p>¥2,470 ※取付枠付</p>  <p>準受</p>	<p>4連用 BP-0A-4 BP-0S-4</p> <p>¥3,660 ※取付枠付</p>  <p>準受</p>	<p>5連用 BP-0A-5 BP-0S-5</p> <p>¥5,950 ※取付枠付</p>  <p>準受</p>
--	--	--	--	---

角形ノズルプレート

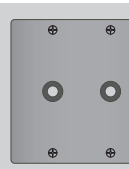
<p>1連用 BP-TA BP-TS</p> <p>¥570</p> <p>BP-TS ¥640</p> <p>※取付枠付</p> 	<p>2連用 BP-TA-2 BP-TS-2</p> <p>¥1,400</p> <p>※取付枠付</p> 
---	---

丸形blankプレート

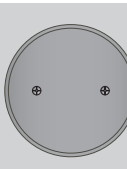
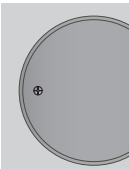
<p>丸形 814AM 814SM</p> <p>¥1,070</p> <p>※取付枠付</p> 	<p>大丸形 843S</p> <p>¥2,000</p> <p>※ビス付 M4×16.5</p> <p>※代カパー取付ピンチ89に対応しております。</p> 
--	--

丸形ノズルプレート

<p>丸形 818AM 818SM</p> <p>¥1,070</p> <p>※ノズル用φ9</p> <p>※取付枠付</p> 

4

工事用配線器具

コンセントプレート

複式コンセント用プレート

1連用 804A 804S	1連用 808A 808S	2連用 804A-2 804S-2	3連用 ※ニューメタルプレートのみ 804A-3	1連用 807A 807S	2連用 807A-2 807S-2	3連用 ※ニューメタルプレートのみ 807A-3	トグルスイッチ用 803A 803S
¥550 ※φ35.5	¥550 ※φ41.5	¥1,100 ※φ35.5	¥2,200 ※φ35.5	¥550	¥1,100	¥2,200	¥550

1連用
BP-1A

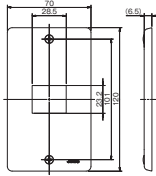

1連用
BP-2A

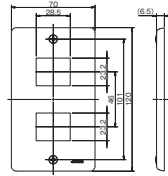

1連用
BP-3A

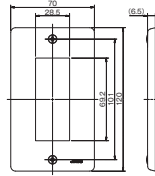

2連用
BP-1+2A

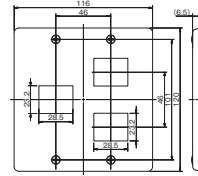

3連用
BP-1+3A-2

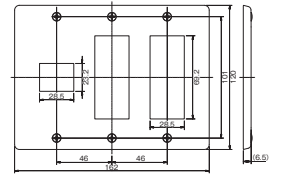

4連用
BP-3A-4

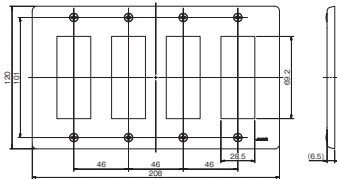

5連用
BP-3A-5

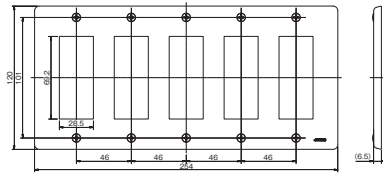

コンセントプレート
1連用
BP-LA

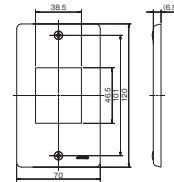

コンセントプレート
1連用
HBP-804A

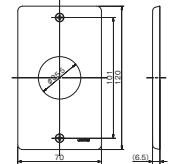

角形ノズルプレート
1連用
BP-TA

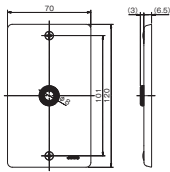

角形ノズルプレート
2連用
BP-TA-2

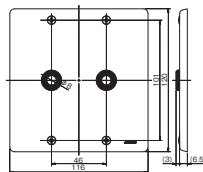

丸形フランクプレート
丸形
814AM

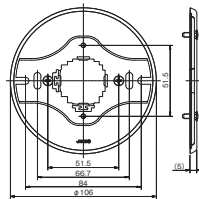

丸形フランクプレート
大丸形
843S

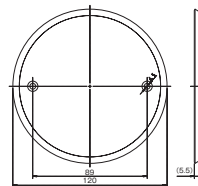

丸形ノズルプレート
丸形
818AM

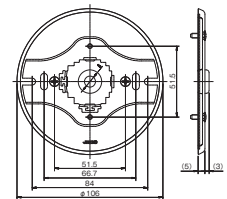

コンセントプレート
1連用
804A

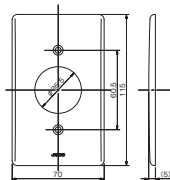

コンセントプレート
2連用
804A-2

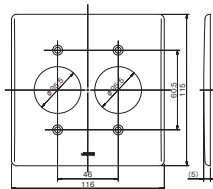

複式コンセントプレート
1連用
807A

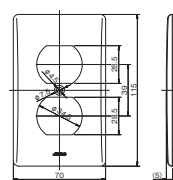

複式コンセントプレート
トグルスイッチ用
803A

