

壁用 埋込感熱センサスイッチ

4線式 明るさセンサ付

JEC-BN-PAS-1 PW

3A / 100V AC 50/60Hz
¥10,500
◆RAS(3A)

・LED照明対応2~100W(ただし10灯以内)

配線図

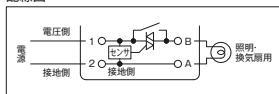

OFF時の消費電力	約0.2W(ON時の消費電力:約0.8W)
動作照度	暗:約30ルクス 明:約100ルクス 切:明るさ無関係 3段切替
動作保持時間	約10・30秒 1・3・5・10・15・20・30分 9段切替
出力方式	投入:遮断時:トライアック制御出力 通電時:有電圧リレー接点出力

2線式 明るさセンサ付

JEC-BN-PAS-3 PW

2A / 100V AC 50/60Hz
¥11,000
◆RAS(2A)

・LED照明対応6~100W(ただし10灯以内)
※最小定格入力電流0.1A以上

配線図

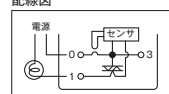

配線図 2箇所結線

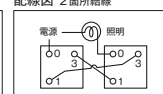

OFF時の消費電力	約0.02W
動作照度	暗:約30ルクス 明:約100ルクス 切:明るさ無関係 3段切替
動作保持時間	約10・30秒 1・3・5・10・15・20・30分 9段切替
出力方式	トライアック制御出力

壁用 埋込感熱センサスイッチ

■ 4線式(JEC-BN-PAS-1 PW)についてのご注意

- 白熱灯は1灯あたり100W以下でご使用ください。電球の球切れ時、大電流がながれ内部部品が破損する原因になります。
- HIDランプ(高輝度放電ランプ)には使用できません。
- 電子回路内蔵の特殊照明器具には使用できません。(遅延タイム・調光機能・壁スイッチの短時間ON/OFF操作による点灯状態切替機能・リモコン機能 等内蔵の照明器具)

■ 2線式(JEC-BN-PAS-3 PW)についてのご注意

- 白熱灯は1灯あたり100W以下でご使用ください。電球の球切れ時、大電流がながれ内部部品が破損する原因になります。
- 低容量(20W・30W)のグロー式、及び電子スタート式の高力率蛍光灯(GH-EH)をご使用の場合、照明器具やスイッチからうなり音が聞こえることがあります。異常ではありません。低力率形をおすすめします。
- 動作原理上、待機時にも僅かな電流が負荷に流れます。LED電球や一部の電球形蛍光灯では、待機電流でランプが弱点灯したり、間歇点灯する場合があります。
- 調光器及びダウントランスとの組み合わせはできません。
- HIDランプ(高輝度放電ランプ)には使用できません。
- 電子回路内蔵の特殊照明器具には使用できません。(遅延タイム・調光機能・壁スイッチの短時間ON/OFF操作による点灯状態切替機能・リモコン機能 等内蔵の照明器具)
- LED照明において、スロースタート仕様(検知後、即時点灯せず、ゆっくり点灯する仕様)のものは、自動ONできない場合があります、使用できません。

■ 検知エリア

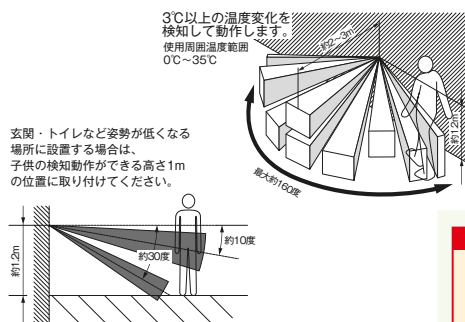

■ 適合負荷 (負荷容量および接続灯数はおよその目安です。)

負荷種類	負荷容量												
	JEC-BN-PAS-1 PW	JEC-BN-PAS-3 PW											
白熱灯 ※1	2~300W	10~200W	※1 1灯あたり100W以下										
LED照明 ※2	2~100W	6~100W	※2 10灯以内										
換気扇	2~150W	不可	接続灯数(① JEC-BN-PAS-1 PW / ② JEC-BN-PAS-3 PW)										
			① 10W	② 20W	30W	40W	110W						
蛍光灯	グロー式 低力率	2~160W	10~100W	13	8	5	4	3	2	—			
	電子スタート式 高力率	2~210W	10~120W	—	—	6	6	7	4	5	3	—	
	ラビット式高力率	2~220W	20~160W	—	—	10	6	—	—	5	4	2	1
					10W	~20W	30W	40~55W	~110W				
インバータ蛍光灯		2~110W	10~110W	10	9	5	5	3	3	2	2	1	1
						8~15W	~25W						
電球形蛍光灯	2~150W	8~100W	7	6	6	4							

■ 各部の名称と使用方法

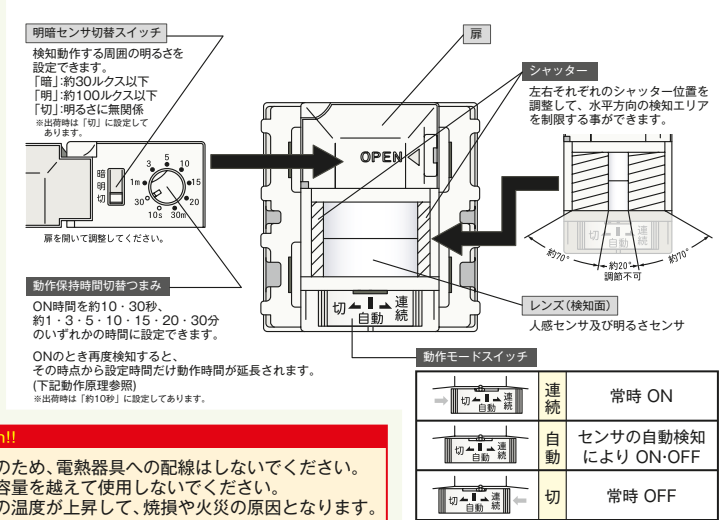

attention!!

- 安全のため、電熱器具への配線はしないでください。
- 負荷容量を越えて使用しないでください。器具の温度が上昇して、焼損や火災の原因となります。

【詳しくは 6.資料ページをご覧ください。】 ■ 382ページ □ 壁用 感熱センサスイッチ 2箇所結線例 (JEC-BN-PAS-1・JEC-BN-PAS-3)
■ 383~384ページ □ 壁用 感熱センサスイッチ 2線式結線例 (JEC-BN-PAS-3)
■ 376~378ページ □ 白熱電球をLED電球に置換える場合のご注意

感熱センサスイッチ

■ 動作原理

- 感熱センサスイッチは、検知エリア内での3°C以上の温度変化を検知して動作します。
- ※ 負荷がONのとき再度検知すると、その時点から設定時間だけ動作時間が延長されます。

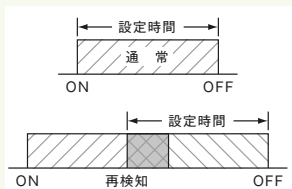

■ 取り付け場所のご注意

- 人が動いたときの温度の変化をセンサで検知して動作するので、本体や検知エリア内に急激な温度変化のある、次のような場所には取り付けしないでください。
 - ① エアコン・ストーブ等の冷暖房器具が検知範囲内に入る場所
 - ② コンロ等の調理機器の近く、及び温風・湯気のあたる場所
 - ③ 白熱灯や照明器具が近くにある場所(器具から1m以内の場所)
 - ④ 反射によるゆれる間接光のあたる場所(反射の強い床のある場所)
 - ⑤ 揺れるものや動くものが置かれている場所(揺れるカーテン・カーテンによる影・木の葉等の影響がある場所)
 - ⑥ 直射日光や車のヘッドライトのあたる場所
- 強力な無線等の電気雑音が入ると動作してしまう場合があります。無線による電話機等はできるだけ離してください。
- 遮蔽物(透明ガラスも含む)があると、隠れた人は検知できません。
- 高いところや人が静止する場所に取り付けると、子供を検知しなかったり照明が消えてしまうことがあります。検知エリアや動作を十分ご理解いただいた上で、取り付け場所を決定してください。

■ 取扱上のご注意

- 次のような場合、検知動作しない事や検知感が鈍くなったと感じる事がありますが、故障ではありません。
 - ① 人が静止している場合
 - ② センサに向かってまっすぐに近づいた場合
 - ③ 真夏の日中など人体と周囲の温度との差が3°C以内の場合
- 停電等がおき、ブレーカの電源を投入した場合、感熱センサの初期状態のため約40秒間不安定動作をいたします。その後、検知できる正常状態になります。
- 検知面を汚しますと、検知能力が低下します。汚れた場合は、やわらかい布でふき取ってください。※化学ぞうきん・シンナー・洗剤などは使わないでください。
- 白熱灯は1灯あたり100W以下でご使用ください。
- 安全のため電熱器具への接続はしないでください。

壁用 感熱センサスイッチ 組み合わせ例

※J-Wide組み合わせ品は、若干納期がかかります。当社営業担当までお問い合わせください。

ブランクチップ+センサスイッチ

WJH03110 PW

¥11,430

- [セット内容]
- センサスイッチ本体
JEC-BN-PAS-3 PW
¥11,000
- ブランクチップ
WJA-0T
¥110
- 取付枠 (P126参照)
WJH-1K
¥150
- プレート (P123参照)
WJC-5
¥170

回路図

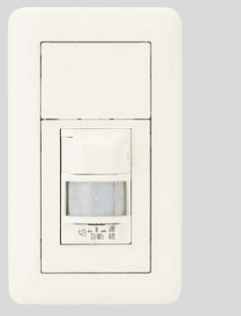
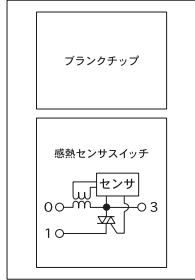

3路ガイドスイッチ+センサスイッチ

WJH03119 PW

¥12,205

- [セット内容]
- センサスイッチ本体
JEC-BN-PAS-3 PW
¥11,000
- 3路ガイドスイッチ
WJ-3G
¥700
- 取付枠 (P126参照)
WJH-1K
¥150
- プレート (P123参照)
WJC-5
¥170
- 操作板 (P124参照)
WJN-GT
¥185

回路図

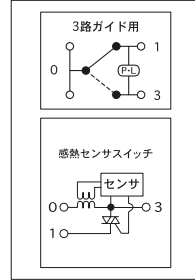

組み合わせ使用例

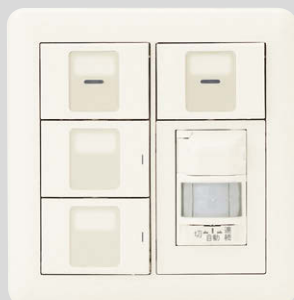

■ 組み合わせ品番の設定はありません。
当社営業担当までお問い合わせください。

attention!!

蛍光灯は、頻繁に点灯/消灯を繰り返すとランプ寿命が短くなります。
(グロー式・ラビッド式・電球形インバータ式・コンパクト形インバータ式の蛍光灯は、ランプ寿命が極端に短くなるものがあります。
※ただし高頻度点滅可能な蛍光灯は除く)
頻繁に点灯/消灯するところでは、白熱灯をご使用ください。
さらに、蛍光灯ご使用のばあいには点灯/消灯の頻度が少なくなるように、明るさセンサー切替スイッチを「暗」、動作保持時間切替ツマミを長め(15分以上)に設定してください。

壁用 埋込感熱センサスイッチ

■ 施工上のご注意

- 配線工事は電気設備技術基準や内線規程に従って安全・確実に行ってください。誤った配線工事は製品の故障・感電や火災の原因となります。
- AC100V以外では使用しないでください。製品の故障・焼損や火災の原因となります。
- 誤結線や負荷側を短絡されると、過電流により内部部品が破損し、使用不能となります。
- メガテスをする場合、器具を回路より外して行ってください。
※電線(回路)と大地間を測定する場合も、器具を回路より外して行ってください。

■ 2線式 (JEC-BN-PAS-3 PW) についてのご注意

- センサの動作を確保するため、OFF時には約0.2mA(約0.02W)の待機電流を必要とします。(2力所結線の場合には、2台分の待機電流)
照明器具によっては、OFF時に漏れ電流を極端に流せないものがあります(低力率蛍光灯等)。その場合には照明器具と並列に外付けコンデンサを接続していただくか、あるいは照明器具の容量を大きくしてください。
- 漏れ電流をあまり流せない照明器具の場合、電源投入時の初期動作が長くなる場合があります。その場合には、動作モードスイッチを「切」の状態にしておくこと初期動作が早く終了します。
- ブレーカ投入時に「自動」であると、場合によっては初期動作が終了しない(自動検知しない)ときがあります。その場合には、一度「連続」に操作した後で「自動」へ切り換えると、正常動作します。

センサの電源線には、手元スイッチを設けないでください。

手元スイッチを切入すると、センサが初期不安定動作します。

電源投入後、センサの初期動作として、約40秒間不安定動作します。
(検知にかかわらず、ONあるいはOFFします。)

その後、検知可能な正常状態になります。
(ONした場合には、約40秒間+設定した動作時間ONします。)

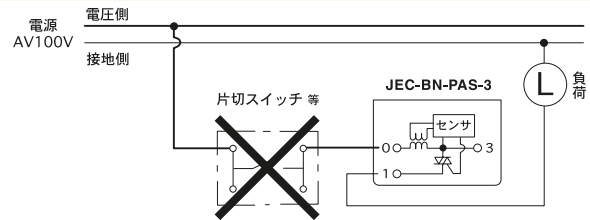

壁用 埋込感熱センサスイッチ
4線式 明るさセンサ付
JEC-BN-PAS-1 PW

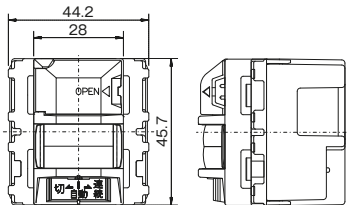

壁用 埋込感熱センサスイッチ
2線式 明るさセンサ付
JEC-BN-PAS-3 PW

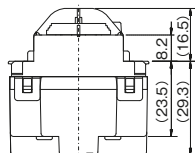

壁用 感熱センサスイッチ
ブランクチップ+センサスイッチ
WJH03110 PW

壁用 感熱センサスイッチ
3路ガイドスイッチ+センサスイッチ
WJH03119 PW

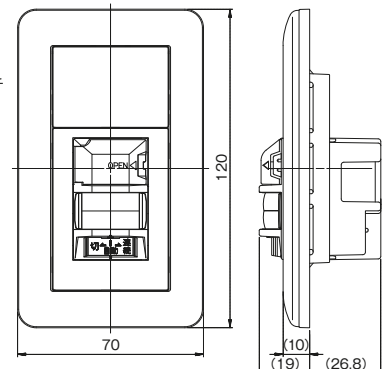

天井用 感熱センサスイッチ

軒下用 感熱センサスイッチ

親器

HST-10 PW

子器

HST-2 PW

4線式

HST-30 PW

3A / 100V AC

¥15,100

◆RASCL(3A)(親器)

・LED照明対応
2~100W(ただし10灯以内)



DC 12V 10mA

¥9,600

▽CL



2A / 100V AC

¥15,600

◆RASCLWP

・LED照明対応
2~100W(ただし10灯以内)



配線図

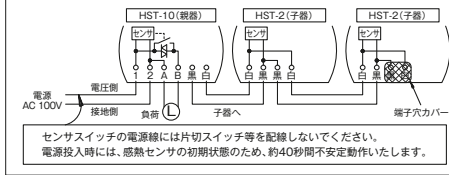

attention!!

■ 子器への接続は、極性はありません。最大2コ・総配線長50mまで。
■ 子器への接続をするときは端子カバーをはずしてください。
■ 子器配線は対地電圧AC100Vです。配線の際には電源回路を切ってから実施してください。子器配線を地絡させますと、親器が使用不能となります。また、感温のおそれがあります。

配線図

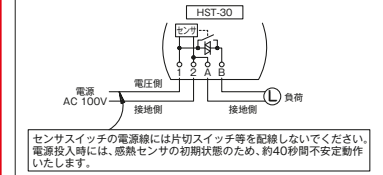

センサスイッチの電源線には片切スイッチ等を配線しないでください。電源投入時には、感熱センサの初期状態のため、約40秒間不安定動作いたします。

J-WIDEシリーズ配線器具

天井用・軒下用 感熱センサスイッチ

仕様

製品番号	HST-10(親器)					HST-2(子器)						
定格	3A-100VAC 50/60Hz					DC12V 10mA						
OFF時の消費電力	約0.2W					約0.2W(ON時の消費電力約0.8W)						
配線方式	4線式					2線式(信号線)						
設置場所	屋内(天井面)					屋内(天井面)						
照度機能	明るさセンサ付					明るさセンサ付						
動作照度	暗:約20ルクス 明約80ルクス					確認(切)明るさ無関係						
動作保持時間	約10、30秒					1、3、5、10、20、30分						
出力方式	接点・遮断時:トリアック制御出力					通電時:有電圧リレー-接点出力						
適合負荷	【負荷容量および接続灯数】											
白熱灯 ※1	2~300W		※1 1灯あたり100W以下			LED照明 ※2		2~100W			※2 10灯以内	
LED照明 ※2	2~100W		※2 10灯以内			換気扇		2~150W				
換気扇	2~150W											
蛍光灯	クロ-式	低力率	2~150W	13	8	4	3	2	—	—	—	—
電子スタート式	高力率	2~210W	—	6	7	5	—	—	—	—	—	—
ラビット式	高力率	2~220W	—	10	—	5	2	—	—	—	—	—
インバータ蛍光灯	2~110W	10	5	3	2	1	—	—	—	—	—	—
電球形蛍光灯	2~150W	7	6	—	—	—	—	—	—	—	—	—

※軒下用(HST-30)は子器を接続できません。※負荷容量および接続灯数はおよその目安です。

製品番号	HST-30											
定格	2A-100VAC 50/60Hz											
OFF時の消費電力	約0.2W(ON時の消費電力約0.8W)											
配線方式	4線式											
設置場所	雨陰内(軒下面)											
照度機能	明るさセンサ付											
動作照度	暗約20ルクス 明約80ルクス 確認(切)明るさ無関係											
動作保持時間	約10、30秒 1、3、5、10、20、30分											
出力方式	接点・遮断時:トリアック制御出力 通電時:有電圧リレー-接点出力											
適合負荷	【負荷容量および接続灯数】											
白熱灯 ※1	2~200W		※1 1灯あたり100W以下			LED照明 ※2		2~100W			※2 10灯以内	
LED照明 ※2	2~100W		※2 10灯以内			換気扇		2~100W				
換気扇	2~100W											
蛍光灯	クロ-式	低力率	2~100W	8	5	3	2	—	—	—	—	—
電子スタート式	高力率	2~120W	—	6	4	3	—	—	—	—	—	—
ラビット式	高力率	2~160W	—	6	—	4	1	—	—	—	—	—
インバータ蛍光灯	2~110W	10	5	3	2	1	—	—	—	—	—	—
電球形蛍光灯	2~100W	6	4	—	—	—	—	—	—	—	—	—

検知エリア

□ うでの動きが検知できるように、床面より約1mの高さを有効検知エリアとしてください。

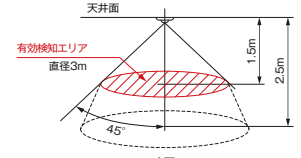

※上記は、天井高さ2.5mに取り付けた場合の検知エリアです。天井高さが低い場合には、高さに従って検知エリアが狭くなります。

検知エリアの設定例

□ 添付したシャッター(4種類)を取り付ける事により、検知エリアを制限できます。

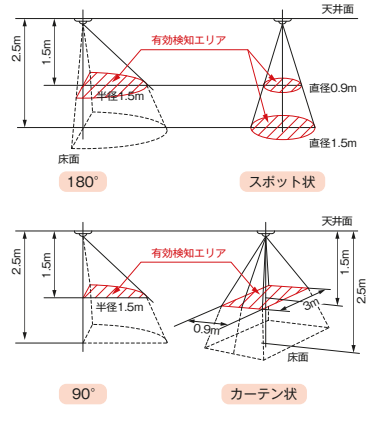

ボックス工事 (適合ボックス)

- 中型四角コンクリートボックス 深さ54mm以上 / 丸孔カバー使用
- 八角コンクリートボックス 深さ54mm以上 / 丸孔カバー使用

ボックスレス工事

□ 天井板の奥行きは54mm以上にしてください。

attention!!

ネジ推奨締め付けトルクは、0.39N-m(4.0kgf-cm)です。必要以上に締め付けると成形品の変形や破損の原因となります。

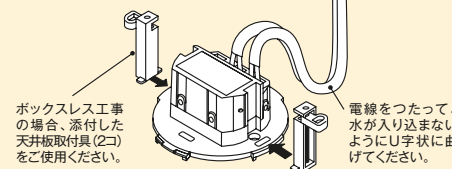

各部の名称

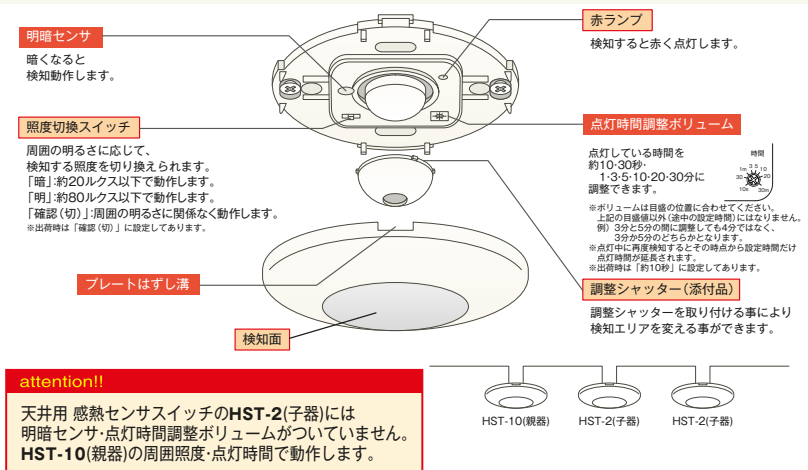

天井用・軒下用 感熱センサスイッチ

■ 使用上・施工上のご注意

- 誤結線や負荷側を短絡させますと、過電流により内部部品が破損し、使用不能となります。
- HIDランプ(高輝度放電ランプ)には使用できません。
- 白熱灯は1灯あたり100W以下でご使用ください。電球の球切れ時、大電流がながれ内部部品が破損する原因になります。
- 安全のため電熱器具への接続はおやめください。
- メガテストをする場合は、器具を回路より外して行ってください。※ 電線(電路)と大地間を測定する場合も、器具を回路より外して行ってください。
- 負荷側でのプレーカのトリップテストは、器具を取り付ける前に行ってください。一瞬の短絡で壊れます。
- センサスイッチの電源線には片切スイッチ等を配線しないでください。
- 電源投入時には、感熱センサの初期状態のため、約40秒間不安定動作する場合があります。
- LED電球ご使用時は、P.376~378をご覧ください。
- 電子回路内蔵の特殊照明器具には使用できません。(遅延タイマ・調光機能・壁スイッチの短時間ON/OFF操作による点灯状態切替機能・リモコン機能等内蔵の照明器具)

感熱センサ用 ロータリスイッチ

単極 3段切換

WJH01620PW

15A / 300V AC
¥4,140
◆SL
[セット内容]
ロータリスイッチ本体
WJ-RS0S ¥3,200
ツマミ
10284 PW ¥300
化粧カバー
10560-1RS2 ¥320
取付枠 (P126参照)
WJH-1K ¥150
プレート (P123参照)
WJP-1 ¥170



単極 3段切換

WJH02620PW

15A / 300V AC
¥7,640
◆SL
◆SL
[セット内容]
ロータリスイッチ本体 2個
WJ-RS0S ¥3,200
ツマミ 2個
10284 PW ¥300
化粧カバー
10560-2RS2 ¥320
取付枠 (P126参照)
WJH-1K ¥150
プレート (P123参照)
WJP-1 ¥170



単極 3段切換

WJH03680PW

15A / 300V AC
¥4,355
◆SL
◆3
[セット内容]
ロータリスイッチ本体
WJ-RS6 ¥2,900
ツマミ
10171 PW ¥300
化粧カバー
10568-22 ¥320
3路スイッチ
WJ-3 ¥400
操作板
WJN-T ¥115
取付枠 (P126参照)
WJH-1K ¥150
プレート (P123参照)
WJP-1 ¥170



attention!!

- 電源線の極性に十分注意して配線してください。短絡により内部部品が損傷し、使用不能となります。
- このスイッチで電源を「ON/OFF」しないでください。

感熱センサスイッチ+ロータリスイッチ

■ 手動によるON・OFF操作

- 各種感熱センサスイッチ+別売りのロータリスイッチの組み合わせで、手動で別箇所から「連続」「自動」「切」の操作が行えます。

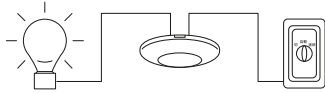

attention!!

白熱灯は1灯あたり 100W以下でご使用ください。電球の球切れ時、大電流がながれ内部部品が破損する原因になります。

連続	常時 ON-OFF
自動	自動 ON-OFF
切	常時 ON-OFF

【詳しくは 6.資料ページ をご覧ください。】

- 385ページ □ 感熱センサ用ロータリスイッチ 感熱センサスイッチとの組合せ配線例

組み合わせ配線図 玄関用 HST-10PWの場合

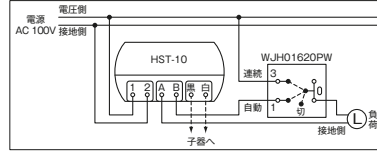

組み合わせ配線図 HST-30PWの場合

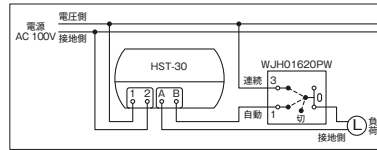

attention!!

蛍光灯は、頻繁に点灯/消灯を繰り返すとランプ寿命が短くなります。(グロー式・ラビッド式・電球形インバータ式・コンパクト形インバータ式の蛍光灯は、ランプ寿命が極端に短くなるものがあります。*ただし高頻度点滅可能な蛍光灯は除く)
頻繁に点灯/消灯するところでは、白熱灯をご使用ください。
さらに、蛍光灯ご使用の際は点灯/消灯の頻度が少なくなるように、照度切換えスイッチを「暗」、点灯時間調整ボリュームを長め(20分以上)に設定してください。

感熱センサスイッチ

■ 動作原理

- 感熱センサスイッチは、検知エリア内の3℃以上の温度変化を検知して動作します。
※ 負荷がONのとき再度検知すると、その時点から設定時間だけ動作時間が延長されます。

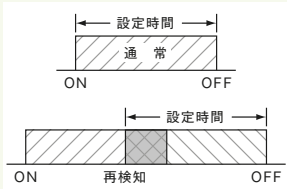

■ 取り付け場所のご注意

- 人が動いたときの温度の変化をセンサで検知して動作するので、本体や検知エリア内に急激な温度変化のある、次のような場所には取り付けしないでください。
 - ① エアコン・ストーブ等の冷暖房器具が検知範囲内に入る場所
 - ② コンロ等の調理機器の近く、及び温風・湯気のある場所
 - ③ 白熱灯や照明器具が近くにある場所(器具から50cm以内の場所)
 - ④ 反射によるゆれる間接光のあたる場所(反射の強い床のある場所)
 - ⑤ 揺れるものや動くものが置かれている場所(揺れるカーテン・カーテンによる影・木の葉等の影響がある場所)
 - ⑥ 直射日光や車のヘッドライトのあたる場所
- 強力な無線等の電気雑音が入ると動作してしまう場合があります。無線による電話機等はできるだけ離してください。
- 遮蔽物(透明ガラスも含む)があると、隠れた人は検知できません。
- 高いところや人が静止する場所に取り付けると、子供を検知しなかったり照明が消えてしまうことがあります。検知エリアや動作を十分ご理解していただいた上で、取り付け場所を決定してください。

■ 取扱上のご注意

- 次のような場合、検知動作しない事や検知感が鈍くなったと感じる事がありますが、故障ではありません。
 - ① 人が静止している場合
 - ② センサに向かってまっすぐ近づいた場合
 - ③ 真夏の日中など人体と周囲の温度との差が3℃以内の場合
- 停電等がおき、ブレーカの電源を投入した場合、感熱センサの初期状態のため約40秒間不安定動作をいたします。その後、検知できる正常状態になります。
- 検知面を汚しますと、検知能力が低下します。汚れた場合は、やわらかい布でふき取ってください。
※ 化学ぞうきん・シンナー・洗剤などは使わないでください。
- 白熱灯は1灯あたり100W以下でご使用ください。
- 安全のため電熱器具への接続はしないでください。

天井用 感熱センサスイッチ (親器)
HST-10 PW

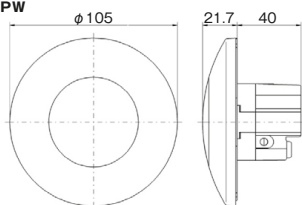

軒下用 感熱センサスイッチ 4線式
HST-30 PW

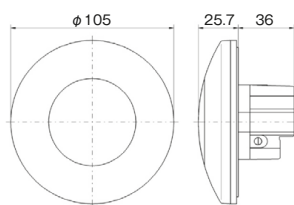

感熱センサ用 ロータリスイッチ
WJH01620 PW

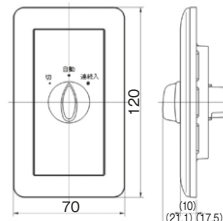

感熱センサ用 ロータリスイッチ
WJH02620 PW

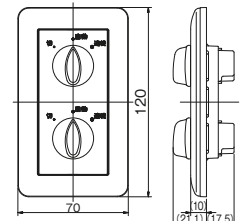

受注品 納期区分 受注後20日~30日 受注後30日~45日 特別注文にて生産を承ります。

カセットタイプ 製品に関する注意事項です。 特筆すべき注意・警告を示しています。

詳細につきましては、最寄りの当社営業所にご確認ください。

埋込 感熱センサスイッチ 天井用 広角検知形

<p>親器8Aタイプ HSTW-1</p> <p>8A / 100-242V AC ¥18,500 ◆RASCL (8A) (親器)</p> 	<p>子器 HSTW-2</p> <p>DC12V ¥11,200 ▽CL</p> 	<p>親器3Aタイプ HSTW-3</p> <p>3A / 100-242V AC ¥16,500 ◆RASCL (3A) (親器)</p> 	<p>換気扇遅動形 HSTW-5</p> <p>遅れ回路 1A / 100V AC 照明回路 1.2A / 100V AC ¥15,500 ◆RASCLDF</p> 	<p>換気扇接続専用子器 HSTW-6</p> <p>2A / 100-242V AC ¥14,500 ▽CL</p> 
--	---	--	---	---

●製品仕様

型番	HSTW-1	HSTW-2	HSTW-3	HSTW-5	HSTW-6
商品名	埋込 感熱センサスイッチ 天井用 広角検知形 親器8Aタイプ	埋込 感熱センサスイッチ 天井用 広角検知形 子器	埋込 感熱センサスイッチ 天井用 広角検知形 親器3Aタイプ 赤外線レベル変化感知式	埋込 感熱センサスイッチ 天井用 広角検知形 換気扇遅動形	埋込 感熱センサスイッチ 天井用 広角検知形 換気扇接続専用子器
検知方式	AC100-242V 50/60Hz 共用		AC100-242V 50/60Hz 共用	AC100V 50/60Hz 共用	AC100-242V 50/60Hz 共用
定格電流および適合負荷	8A、適合負荷：照明および換気扇 突入電流上限：160A	-	3A、適合負荷：照明および換気扇 突入電流上限：160A	照明：1.2A、換気扇：1.0A 突入電流上限：160A(「照明」端子)	2A、適合負荷：換気扇 突入電流上限：160A
消費電力	約1W	-	約1W	約1W	約1W
検知範囲	検知高さ3.5mのとき φ約9.8m、検知高さ5.0mのとき φ約7.0m(周囲温度5~35℃時)				
検知対象	人間の通常歩行速度(約4km/h)				
動作時間	9段切替式 約5秒、10秒、30秒、1分、2分、4分、10分、20分、30分	親器の設定による	9段切替式 約5秒、10秒、30秒、1分、2分、4分、10分、20分、30分	-	9段切替式 約5秒、10秒、30秒、1分、2分、4分、10分、20分、30分
照明動作時間(「照明」端子)	-	-	-	9段切替式 約5秒、10秒、30秒、1分、2分、4分、10分、20分、30分	-
換気扇動作時間(「換気扇」端子)	-	-	-	照明動作時間+約5分	-
点灯照度切替	3段切替式(切、暗め(約20lx以下)、明るめ(約80lx以下))	-	3段切替式(切、暗め(約20lx以下)、明るめ(約80lx以下))	3段切替式(切、暗め(約20lx以下)、明るめ(約80lx以下))	-
適合子器および最大接続台数	HSTW-2:最大12台まで そのうちHSTW-6:1台のみ	-	HSTW-2:最大12台まで そのうちHSTW-6:1台のみ	-	-
接続可能感熱センサスイッチ種類	-	HSTW-1/HSTW-3	-	-	HSTW-1/HSTW-3
推奨使用周囲温度	0~40℃(検知可能範囲は周囲温度5~35℃で被検知対象と周囲温度の差が3℃以上)				
付属品	施工説明書×1、取扱説明書×1、検知エリア調整カバー(スポット用×1、半円カット用×1)	施工説明書×1、検知エリア調整カバー(スポット用×1、半円カット用×1)	施工説明書×1、取扱説明書×1、検知エリア調整カバー(スポット用×1、半円カット用×1)	施工説明書×1、取扱説明書×1、検知エリア調整カバー(スポット用×1、半円カット用×1)	施工説明書×1、取扱説明書×1、検知エリア調整カバー(スポット用×1、半円カット用×1)

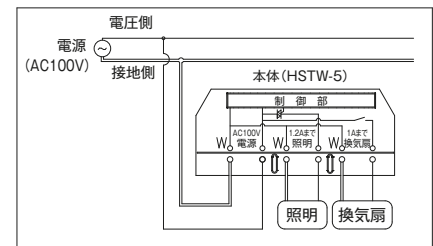
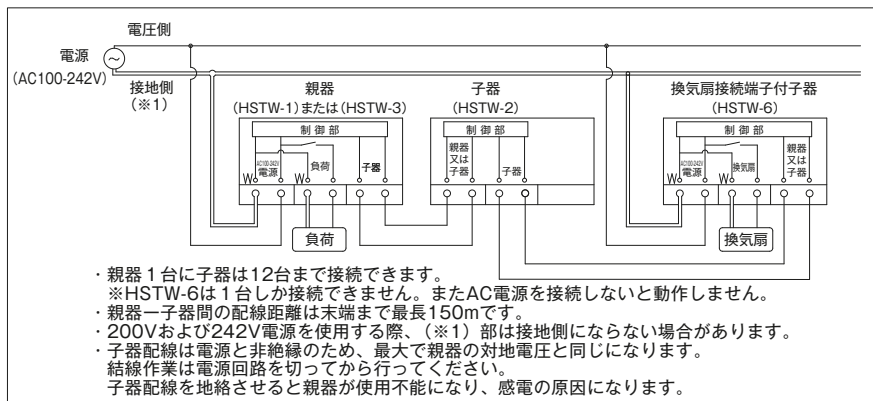

ご注意 電源端子の極性配置は、他機種(HST-10、HST-30)と異なります

感熱センサスイッチの動作設定

① ② ③ ④

カバーを外した状態

スイッチ位置	感熱センサスイッチの動作
切	周囲の照度に関係なく動作
暗め	周囲の照度が約20lx以下で動作
明るめ	周囲の照度が約80lx以下で動作

出荷時は「切」に合わせてあります。
 ④ 検知表示 LED
 検知すると検知表示 LED (赤色) が点滅します。(検知エリア調整や動作を確認する際に確認してください)

感熱センサスイッチの基本動作

子器(別売)および換気扇接続専用子器(別売)と組み合わせる場合
 子器は最大で12台接続できますが、そのうち換気扇接続専用子器は1台のみ接続できます。
 (子器および換気扇接続専用子器の使用方法は、各製品の取扱説明書を参照してください)

いずれかが検知すると、照明・換気扇はONになります
 ※子器接続は、HSTW-5(換気扇遅動形)を除く。

※この動作は、HSTW-5(換気扇遅動形)のみの動作です。

感熱センサ用 ロータリスイッチ(別売)と組み合わせる場合
 感熱センサ用 ロータリスイッチ(別売)を組み合わせることで、壁スイッチで感熱センサスイッチの動作切替ができます。
 (感熱センサ用 ロータリスイッチを併用する場合は、本体の手动スイッチを「自動」にしてください)
 感熱センサ用 ロータリスイッチ(別売) WWH160PW

切	自動	連続入
接続負荷は常時OFF	接続負荷は感熱センサでON、設定時間後にOFF	接続負荷は常時ON

感熱センサスイッチの取付方法

ボックスレス工事

天井板厚30mm以下、天井奥行き73mm以上
※必ず付属の電線ボックスを取り付けてください。

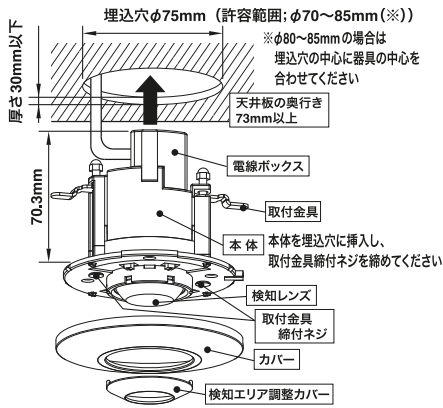

天井裏に断熱材がある場合

マット工法

ボックスレス工事での施工はできません。
必ず市販のボックスを使用して取り付けてください。

ブローイング工法

電気配線は断熱材/防音材の上側にくるように配線してください。
A: 器具から断熱材/防音材までの距離は10cm以上離す
B: 断熱材/防音材の上側は最低20cm以上の空間が必要
C: 造営材と器具上部の間は最低10cm以上の空間が必要

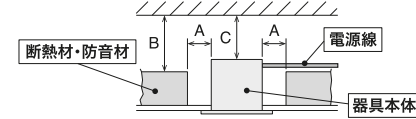

ボックス取付

スイッチから電線ボックスを外し66.7mmピッチのガイド穴に取り付けねじ(市販)を通して、天井に取付けてください。

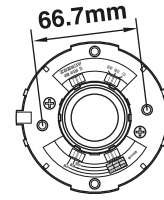

適合ボックス

JIS C 8340に該当する
取付ピッチ66.7mm・開口部φ70の丸穴カバーと組合せて深さの合計が64mm以上になるボックスに適合します。

検知エリアイメージ

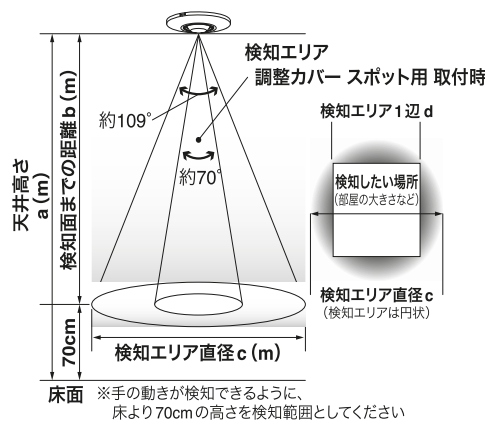

検知エリアの調整

・検知させない範囲を設ける場合は、本体の溝に検知エリア調整カバー(付属品)の爪部を合わせて取付けてください。取外す場合は爪部を片側に寄せて、その反対側から外してください。(検知エリア調整カバーは爪部付近にシボ模様が入っています)
・検知エリア調整カバーは60°ずつ取付位置を変更できます。半円カット用をご使用の場合、検知させない部分を覆うようにカバーを取付けてください。

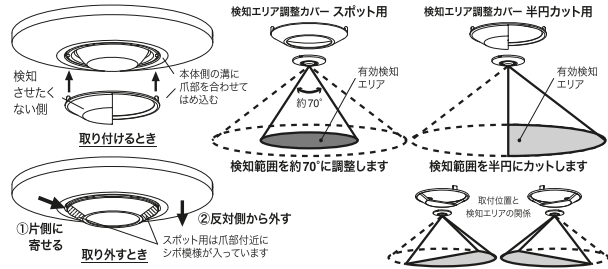

検知エリアの目安

検知エリアはおおよその範囲を示しています。検知したい場所が感熱センサスイッチの検知エリアに入るよう取付けてください。

天井高さ a (m)	天井から 検知面までの距離 b (m)	検知エリア調整カバーなし		検知エリア調整カバー スポット用あり	
		直径c (m)	一辺d (m)	直径c (m)	一辺d (m)
		約109°		約70°	
2.4	1.7	4.8	3.4	2.4	1.7
2.7	2.0	5.6	4.0	2.8	2.0
3.0	2.3	6.4	4.6	3.2	2.3
3.2	2.5	7.0	5.0	3.5	2.5
4.2	3.5	9.8	6.9	4.9	3.5
5.7	5.0	—	—	7.0	5.0

天井から検知面までの距離が3.5m~5.0mの範囲は、周辺にかけて感度が鈍くなります。確実に人を検知する中心部分(直径7m以下)が検知エリアになるよう設置してください。エリア周辺の感度が低い部分は、検知エリア調整カバーを取付けて検知しないようにしてください。

感熱センサスイッチの動作特性について

感熱センサスイッチは人の動きなどによる3℃以上の温度変化を検知します。
以下のような場所に設置されている場合、センサが誤作動したり、検知しにくくなる場合がありますが、故障ではありません。

センサが誤動作する例(人が居なくても検知動作してしまい照明が点灯/消灯を繰り返す、など)

- ・ストーブなどの暖房器具、調理器具の真上やその付近
- ・エアコンなどの送風口のそばや送風のあたる場所
- ・照明器具の付近(感熱センサスイッチ検知部と照明器具は40cm以上間隔を空けて設置してください)
- ・ドアの開閉などにより外気が急激に入るような場所(気密性の高い建物の通風口や窓の近くなど)
- ・トイレの自動洗浄などで温度変化が起こる場所
- ・自動開閉暖房使用などで自動で動くものがある場所
- ・検知面に直接強い光や日光が当たる場所
- ・検知エリア内に鏡、ガラス、金属板など反射物がある場所
- ・強力な電気雑音の入る場所
- ・アマチュア無線や携帯電話などの近くで強力な電波が発生する場所

人の動きを検知しにくい/検知しない例(センサの特性から検知しづらい、など)

- ・人の動きが少なく、静止しているような場合
- ・感熱センサスイッチに相対して接近する方向で人が動く場合
- ・周囲の気温が体温に近い場合(夏の高温時、冬にコートなどが外気で冷やされている場合など)

適合負荷

	100V	LED照明	換気扇	白熱灯★	蛍光灯 (低力率形)	蛍光灯 (高力率形)	蛍光灯 (インバータ形)	蛍光灯 (電球形)★★
HSTW-1	100V	★★★	300Wまで	800Wまで	300Wまで	480Wまで	480Wまで	16灯まで
	200V	★★★	600Wまで	1600Wまで	—	—	188Wまで	—
HSTW-3	100V	★★★	150Wまで	300Wまで	150Wまで	240Wまで	200Wまで	6灯まで
	200V	★★★	300Wまで	600Wまで	—	—	188Wまで	—
HSTW-5	100V	★★★	100Wまで	120Wまで	60Wまで	96Wまで	80Wまで	2灯まで
HSTW-6	100V	—	200Wまで	—	—	—	—	—
	200V	—	400Wまで	—	—	—	—	—

★ 白熱灯は1灯あたり100W以下で使用してください。

★★ 電球形蛍光灯は1灯あたり白熱灯の100W相当以下で使用してください。

★★★ 定格電流/突入電流上限値の両方を超えない範囲で使用してください。

下記のような照明器具や換気扇は**使用できません**。
・人感/温度センサなどの制御回路を内蔵しているもの
・HIDなどの放電照明器具
・三相電源タイプの換気扇

安全上のご注意(お使いになる方や他人への危害と財産の損害を未然に防ぎ、商品を安全にお使いいただくために、重要な内容を記載しています)

警告 この表示の欄は「死亡または重傷などを負う可能性が想定される」内容です。

- ・施工時または点検時には必ず主幹ブレーカおよび主電源を落としてください。通電状態で施工または点検は、感電や短絡の原因になります。
- ・負荷容量を超えて使用しないでください。本製品が発熱して焼損や火災の原因になります。
- ・接続する負荷は、必ず適合するもの(上記「適合負荷」を参照)を選択ください。それ以外の照明や換気扇を接続した場合、本製品が発熱して焼損や火災の原因になります。

- ・照明器具や換気扇のお手入れは、必ず「手動スイッチ」を「切」に切り替え、本製品の検知動作を停止してください。検知動作を停止しない場合、感電や怪我の原因になります。
- ・本製品をコンセント回路に使用しないでください。コンセントに照明器具または換気扇以外の負荷を接続した場合、火災や思わぬ事故の原因になります。

注意 この表示の欄は「傷害を負う可能性または物的損害のみが発生する可能性が想定される」内容です。

- ・本製品は屋内天井と直接雨のかからない軒下専用です。防水構造ではありませんので、直接雨や水のかかる場所、浴室などの環境には設置しないでください。
- ・本製品の初回通電時に約40秒間の通電動作を行います。また、停電復旧後においても同様に通電動作を行います。
- ・誤結線や負荷側の短絡をしないでください。本製品を再使用できなくなります。
- ・メガテストを行う際は、本製品を回路から外してください。
- ・検知レンズが汚れた場合は、柔らかい乾いた布で傷をつけないように表面を清掃してください。(検知レンズが劣化する原因になるため、薬品や洗剤での清掃はしないでください)

受注届納期区分
標準 受注後20日~30日
受注後30日~45日
特 特別注文にて生産を承ります。

カセットタイプ
注 製品に関する注意事項です。
attention!! 特筆すべき注意・警告を示しています。

詳細につきましては、最寄りの当社営業所にご確認ください。 JIMBO | 111