

埋込引掛シーリングボディ コンセント付

シーリング受台

**PW色** **1382 PW**

6A / 125V ※ 送り端子付  
¥1,350

**チョコレート色 1382(チョコ)**

6A / 125V ※ 送り端子付  
¥1,350

**取付枠塗装品 1382枠 PW**

6A / 125V ※ 送り端子付  
¥1,530 ■ チョコレート色(1382枠チョコ)も  
あります。

**○型シーリング受台 白色 SRCJ**  
**○型シーリング受台アダプター 白色 SRADJ**

SRCJ ¥1,400  
SRADJ ¥200

埋込引掛シーリングボディ コンセントなし

埋込引掛シーリングボディ フックなし

**PW色** **1381 PW**

6A / 125V ※ 送り端子付  
¥800

**取付枠塗装品 KEF-5枠 PW**

6A / 125V ※ 送り端子付  
※ 取付枠塗装品  
¥980

**PW色** **1386 PW**

6A / 125V ※ 送り端子付  
¥850  
■ チョコレート色(1386チョコ)も  
あります。

**1386 PW**

露出・埋込兼用引掛シーリングボディ

**PW色** **1351 PW**

6A / 125V ※ 送り端子なし  
¥850

■ チョコレート色(1351チョコ)/取付枠塗装品の  
PW色(1351枠 PW)もあります。  
■ ビスが隠れてすっきり仕上がります。

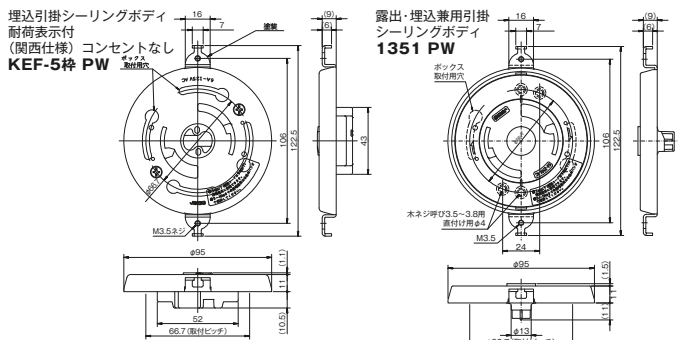

引掛シーリングボディ

■ 使用上のご注意

- 引掛シーリングに吊り下げる照明器具は、各引掛シーリングの耐荷重を守って取付けてください。
  - 許容耐荷重を超えた照明器具を取付けますと、引掛シーリングの破損・照明器具落下の原因となる恐れがあります。
  - 引掛埋込シーリングをボックス取付けする場合は、金属製アウトレットボックスを使用してください。樹脂製アウトレットボックス・ボックスカバーには取り付けしないでください。
  - コードペンダントとして吊り下げることのできる重量は、コードにかかる重量の総和が3kg以下であること。ただし、十分な引張り強さを有する補強入りのコードなどを使用する場合はこの限りではない。(内線規程3205-3-1より抜粋)
  - 使用可能な天井用器具重量
- | 照明器具のコード   | 重量     |
|------------|--------|
| 一般のビニールコード | 3kg以下  |
| 補強コード      | 5kg以下  |
| フックにチェーン吊り | 10kg以下 |
- 傾斜した天井には取付けできません。
  - 照明器具の重量が5kgを超える場合は、シーリングボディの電氣的接続部に荷重が加わらないよう、フック部に荷重をかけてください。又、10kgを超える器具は取付けできません。(内線規程3205-2条)
  - 通常の使用状態において、電氣的接続部に5kgを超える荷重が加わらないようにしてください。

■ 施工方法 (製品1351)

- ボックス工事
    - ケーブルを結線する。
    - 取付ネジをボックスに固定する。
    - カバーをはめる。
    - ボックスビスでしっかりと締めこんで器具を固定してください。
  - ボックスレス工事
    - 天井面にφ13の穴をあける。
    - ケーブルを結線する。
    - 木ネジで天井に固定する。
    - カバーをはめる。

※ 呼び径3.5~3.8の木ネジ2本で照明器具の重さに耐えられるように施工してください。

※ 取付ネジの野線へのねじ込み長さは、天井の厚みに関わらず、20mm以上となるように施工してください。ただし、野線の材質等により、強度不足による脱落等がないように、十分に余裕をみて施工してください。
- 

埋込引掛シーリングボディ コンセント付 1382

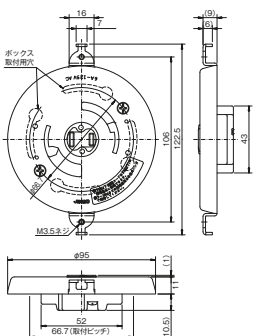

埋込引掛シーリングボディ 1381 PW

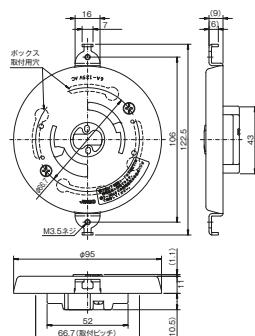

埋込引掛シーリングボディ フックなし 1386 PW

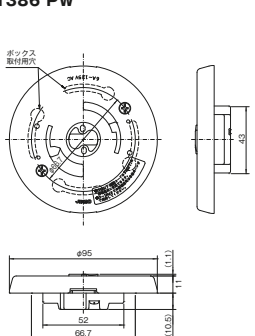

○型シーリング受台 SRCJ

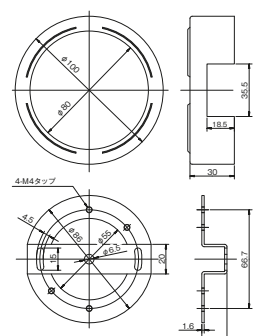

○型シーリング受台 アダプター SRADJ

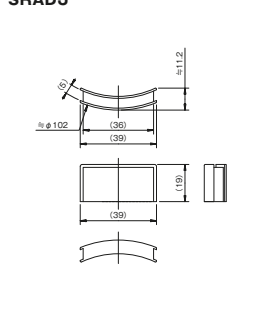

## 露出丸形引掛シーリングボディ コンセント付

PW色

1384 PW

6A / 125V  
¥1,230  
※ 送り端子付  
■ チョコレート色(1384チョコ)  
もあります。



1384用ハンガー

16155

¥330  
※ビス2本付  
M4×20



## 露出高荷重・耐熱形引掛シーリング

1385 PW

6A / 125V  
¥335  
※ 送り端子なし



## 丸形引掛シーリング用ハンガー

1385用ハンガー

7181

¥330  
※ビス付属なし

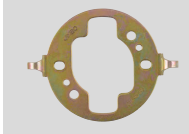

### 露出高荷重・耐熱形引掛シーリング

#### ■ 使用上のご注意

- 3[kg]以下（補強コード使用時は5[kg]以下）の吊り下げ照明器具にご使用ください。
- 3[kg]を超える照明器具（最大10[kg]まで）は、チェーンなどを使用して必ずハンガーで器具を保持してください。
- 引掛シーリングキャップは、右に「カチツ」と音がするまで回してください。
- 直付形照明器具に付属しているアダプターなどを使用する場合は、5[kg]以下の直付形照明器具をご使用ください。
- ツバ部で荷重を保持する場合は、10[kg]以下の直付形照明器具をご使用ください。

## 露出丸形引掛シーリングボディ 丸形引掛シーリング用ハンガー

#### ■ 施工上のご注意

- 天井材の厚さに関わらず、野縁へのねじ込み長さが20mm以上となるように施工してください。
- ハンガーに引掛ける器具の重さは、引き紐などによる操作荷重を含めて10kg以下としてください。重すぎたり、無理な荷重が加わりますと落下の原因となります。
- 照明器具の重量が5kgを超える場合は必ずハンガーで保持してください。（10kgを超える器具は取り付けできません。）

### 1385 施工方法

#### ■ 施工上のご注意

- 天井面の強度を十分確認して器具を固定してください。
- 取付ねじは2本とも必ず野縁に締付けてください。
- 下図を参考にして、天井内の丈夫な構造体に取り付ねじが2本とも確実に締め付けられることを確認し、取り付けてください。

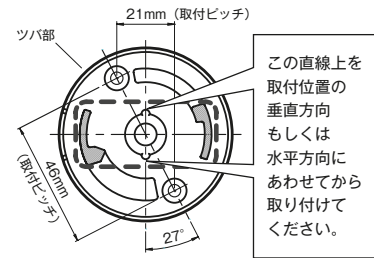

#### ■ 適合取付ねじ

- φ3.8の木ねじ（長さ32[mm]以上）
- ※ 取付ねじは付属していません。

#### ■ 適用電線

- φ1.6またはφ2.0の銅単線専用

## 角形引掛シーリング

ボディ

YD1065  
(大和電器製)

6A / 250V  
¥240



ハンガー

3826K

¥260

※ビス付  
M4×16.5 2本  
M4×20 2本  
※絶縁チューブ付

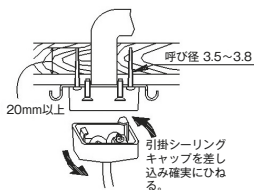

**注** 照明器具の質量が5kgを超える場合は必ずハンガーで器具を保持してください。(10kgを超える器具は取り付けできません。)

角形引掛シーリングハンガー  
3826K

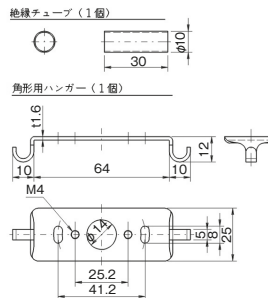

コンセント付 引掛露出ローセットボディ  
1384 PW

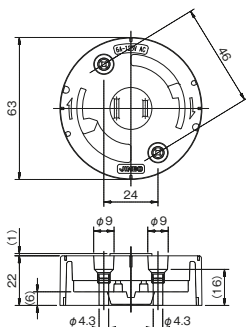

露出高荷重・耐熱形引掛シーリング  
1385 PW

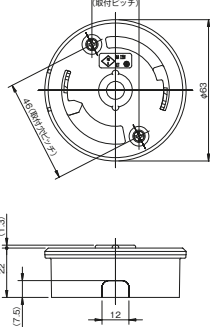

丸形引掛シーリング1384用ハンガー  
16155

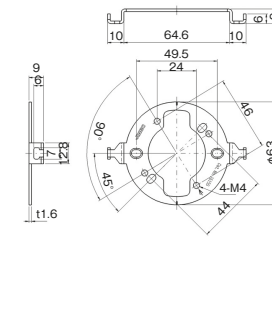

高荷重・耐熱形引掛シーリング1385用ハンガー  
7181

