

ホームエレガンスプレート ■4連用まで製作可能です。お問い合わせください。

■ ホームエレガンスプレートはPW色・ライトベージュ色の2色があります。  
PW色は型番末尾に「PW」、ライトベージュは型番末尾に「L」をつけてください。



HBP-1U PW  
PW色  
型番末尾に「PW」



HBP-1U L  
ライトベージュ色  
型番末尾に「L」

ホームエレガンスプレート

■ 施工方法

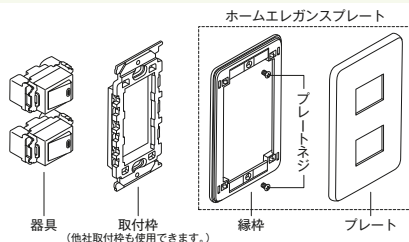

■ マンセル参考値(当社測定)

色名	マンセル参考値
PW色	5.6Y 9.0/0.5
ライトベージュ色	2.6Y 7.0/2.6

■ 施工上のご注意

- プレートネジは必要以上に締付けないでください。  
【適正締付けトルク: 0.3N・m (3.06kgf・cm) 以下】
- 器具取付け壁面は、出来るだけ平らにしてください。

3

工事用配線器具

1連用	HBP-1U	1連用	HBP-2U	1連用	HBP-3U	1連用	HBP-TU	1連用	HBP-TU16φ	2連用	HBP-NLU
¥170		¥170		¥170		¥260	※ノズル用φ9 ※取付枠付	¥260	※ノズル用φ16 ※取付枠付	¥340	※2連器具用

  

1連用	HBP-0U	2連用	HBP-0U-2	3連用	HBP-0U-3	4連用	HBP-0U-4	1連用	HBP-3U-R
¥280	※ブランク用 ※取付枠付	¥520	※ブランク用 ※取付枠付	¥1,040	※ブランク用 ※取付枠付	¥1,220	※ブランク用 ※取付枠付	¥340	非常用器具用

	姿図	品番・価格	姿図	品番・価格	姿図	品番・価格	姿図	品番・価格	姿図	品番・価格	姿図	品番・価格
1連用		HBP-804U ¥170 ※φ35.5		HBP-810U ¥230 ※φ35.5 LOCK文字入り		HBP-808U ¥170 ※φ41.5		HBP-TU23φ ¥280 ※φ23		HBP-LU ¥170		HBP-GU ¥170 100/200V併用 コンセント用
2連用		HBP-TU35.5(2) ¥520 ※取付枠付 ※φ35.5		HBP-TU42(2) ¥640 ※取付枠付 ※φ41.5		HBP-TU54(2) ¥3,750 ※φ54		HBP-1U-2 ¥340		HBP-1+2U ¥340		HBP-1+3U ¥340
		HBP-2U-2 ¥340		HBP-2+3U ¥340		HBP-3U-2 ¥340		HBP-0+1U ¥370		HBP-0+2U ¥370		HBP-0+3U ¥370
		HBP-804U-2 ¥340 ※φ35.5		HBP-804+808U ¥300 ※φ35.5+41.5		HBP-0+804U ¥370 ※φ35.5		HBP-0+808U ¥700 ※φ41.5		HBP-1+804U ¥300 ※φ35.5		HBP-1+808U ¥1,000 ※φ41.5
3連用		HBP-1U-3 ¥680		HBP-1U-2+2U ¥680		HBP-1U-2+3U ¥680		HBP-1+2U-2 ¥680		HBP-1+2+3U ¥680		HBP-1+3+2U ¥680
		HBP-1+3U-2 ¥680		HBP-2+1+2U ¥680		HBP-2+1+3U ¥680		HBP-2U-3 ¥680		HBP-2U-2+3U ¥680		HBP-2+3+2U ¥680
		HBP-2+3U-2 ¥680		HBP-3U-3 ¥680		HBP-3+1+3U ¥680		HBP-3+2+3U ¥680		HBP-804U-3 ¥790 ※φ35.5		HBP-1+0+804U ¥1,550 ※φ35.5
		HBP-1+0+808U ¥1,550 ※φ41.5										
4連用		HBP-1+2+3U-2 ¥1,020		HBP-1+3U-3 ¥1,020		HBP-1U-2+2+3U ¥1,020		HBP-1U-2+3U-2 ¥1,020		HBP-2U-2+3U-2 ¥1,020		HBP-3U-4 ¥1,020

NKPプレート・SLPプレート

- NKP適用配線器具は、ニューマイルドビーシリーズのピュアホワイト色(PW色)です。SLPはチョコ色です。
- NKP・SLPプレートは、簡易耐火プレートとして省令準耐火構造の住宅の仕様に該当する製品です。

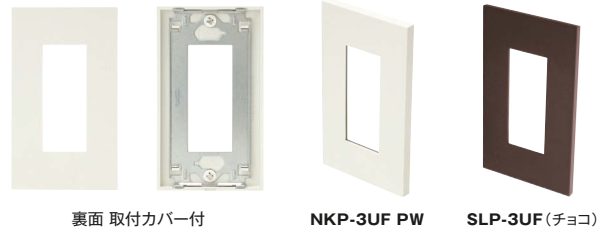

裏面 取付カバー付

NKP-3UF PW

SLP-3UF (チョコ)

1連用 NKP-1UF PW ¥ 500 	1連用 NKP-2UF PW ¥ 500 	1連用 NKP-3UF PW ¥ 500 	1連用 NKP-0UF PW ¥ 570 ※取付枠付 	2連用 NKP-0UF-2 PW ¥ 1,120 ※取付枠付 	2連用 NKP-1UF-2 PW ¥ 1,000 
2連用 NKP-2UF-2 PW ¥ 1,000 	2連用 NKP-3UF-2 PW ¥ 1,000 	2連用 NKP-1+2UF PW ¥ 1,000 	2連用 NKP-2+1UF PW ¥ 1,000 	2連用 NKP-1+3UF PW ¥ 1,000 	2連用 NKP-3+1UF PW ¥ 1,000 
2連用 NKP-2+3UF PW ¥ 1,000 	2連用 NKP-3+2UF PW ¥ 1,000 	3連用 NKP-3UF-3 PW ¥ 1,650 	4連用 NKP-3UF-4 PW ¥ 2,150 	5連用 NKP-3UF-5 PW ¥ 2,700 	
1連用 SLP-1UF (チョコ) ¥ 500 	1連用 SLP-2UF (チョコ) ¥ 500 	1連用 SLP-3UF (チョコ) ¥ 500 	1連用 SLP-0UF (チョコ) ¥ 570 ※取付枠付 	2連用 SLP-0UF-2 (チョコ) ¥ 1,120 ※取付枠付 	2連用 SLP-3UF-2 (チョコ) ¥ 1,000 
3連用 SLP-3UF-3 (チョコ) ¥ 1,650 	4連用 SLP-3UF-4 (チョコ) ¥ 2,150 	5連用 SLP-3UF-5 (チョコ) ¥ 2,700 			

	プレート外形寸法	開口寸法 (ボックス取付け)
1連用	120×70	95×55
2連用	120×116	95×101
3連用	120×162	95×147
4連用	120×208	95×193
5連用	120×254	95×239

受注品納期区分 受注後20日~30日 受注後30日~45日 特別注文にて生産を承ります。

カセットタイプ 製品に関する注意事項。特筆すべき注意・警告を示しています。

詳細につきましては、最寄りの当社営業所にご確認ください。

NKPN機器用プレート

1口 NKPN-1UP PW ¥400	2口 NKPN-2UP PW ¥650	3口 NKPN-3UP PW ¥1,100

SLPN機器用プレート(チョコ)

1口 SLPN-1UP-C ¥400	2口 SLPN-2UP-C ¥650	3口 SLPN-3UP-C ¥1,100

エレガンス機器用プレート 家具用器具や住宅設備器具など、様々に対応いたします。

1口 BPN-1UP PW ¥100	2口 BPN-2UP PW ¥140	3口 BPN-3UP PW ¥190

機器用取付枠

1口 BS-1PH ¥200	2口 BS-2PH ¥210	3口 BS-3PH ¥250

機器用プレート専用はさみ金具

はさみ金具 2個1組 BHP-18  
¥120 (壁厚6~18mm対応)

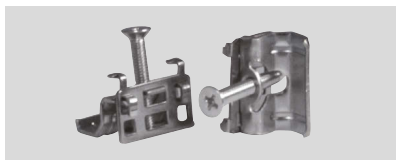

はさみ金具を使用した施工の開寸寸法

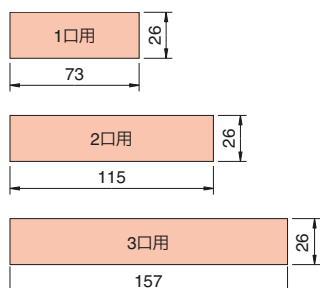

はさみ金具を使用した施工

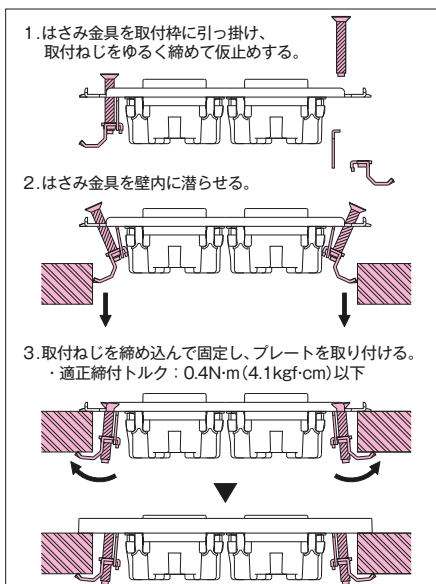

直付け施工の開寸寸法

適用取付ねじ  
・呼び径3.5~4：タッピンねじ  
・呼び径3.5~4.1：木ねじ  
(取付枠ねじ穴の外外で止めてください。)

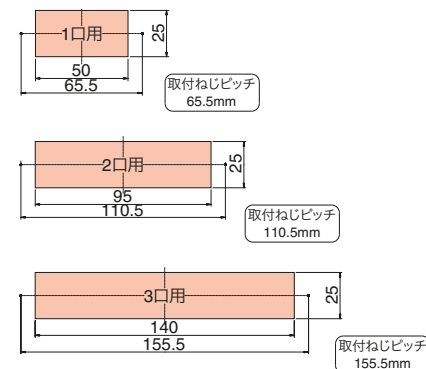

※石膏ボードなど、ねじの効かない場所への取り付けはおやめください。取付面が破損したり、器具が脱落するおそれがあります。

### エレガンスカセットプレート

※本プレートはエレガンスカセットプレート専用取付枠をご使用ください。

■エレガンスカセットプレートはPW色・ライトベージュ色の2色があります。PW色は型番末尾に「PW」、ライトベージュは型番末尾に「L」をつけてください。



6541-1 PW  
PW色  
型番末尾に「PW」



6541-1 L  
ライトベージュ色  
型番末尾に「L」

地絡事故防止と大幅な省力化による 工費節減を実現。

高度な弾力性と強靱性を兼ね備えた取付枠は、高級な合成樹脂製です。

1連用 6541-1 ¥170 	1連用 6541-2 ¥170 	1連用 6541-3 ¥170 	1連用 6541-T ¥170 ※ノズル用φ9 	1連用 6541 ¥170 ※ブランク用 	2連用 6542-11 ¥350 
2連用 6542-12 ¥350 	2連用 6542-21 ¥350 	2連用 6542-13 ¥350 	2連用 6542-31 ¥350 	2連用 6542-22 ¥350 	2連用 6542-23 ¥350 
2連用 6542-32 ¥350 	2連用 6542-33 ¥350 	2連用 6542 ¥350 ※ブランク用 	<b>エレガンスカセットプレート専用取付枠</b> 1連用 11051 ¥110 2連用 11052 ¥220		

### エレガンスカセットプレート

■特長

- ① 絶縁性 → 地絡防止
    - 金属製取付枠を使用しないので二重絶縁構造となり、絶縁性は極めて良好です。
    - 落雷やその他の原因による地絡事故のおそれがありません。
  - ② 省力化 → 工費節減
    - 取付枠は不要です。
    - 器具は取付枠へ指で直接ワンタッチで装着できます。
    - 器具のボス面がプレート表面に出る状態が一定なので、調整が不要です。
  - ③ 信頼性 → 強靱なプレート縁枠
    - 取付枠は高度な弾力性と強靱性を兼ね備えた高級な合成樹脂製です。
    - 器具取付けの状態で、押し込む力・引っ張る力ともに20~25kg(静荷重)に耐えられる堅牢さは、金属製取付枠に優るとも劣りません。
- プレートのまがり調整  
取付穴が横長なので、スイッチボックスが多少まがっていても、プレートのまがり調整が簡単にできます。
  - 中空壁(ボックスなし)への取付  
この角穴(上下に2個)にはさみ金具(別売)を引っ掛けると容易に取り付けられます。
  - 器具ボス面の沈み調整不要  
取付枠とプレート縁枠が一体化した構造なので、ボックスが壁面より沈んでも、器具のボス面とプレート面との高さ調節の必要がありません。

- ねじ2本で取付完了  
取付枠を直接スイッチボックスにねじ止めし、プレートカバーをかぶせれば作業完了です。
  - 簡単・確実な器具取付機構  
独特のカセット取付機構を設けており、ニューマイルドビー配線器具各種を取付箇所へ指で、ワンタッチで取り付けられます。
  - 器具取外し機構  
この溝の底までドライバーの刃先を軽くさし込み、ドライバーを右側にたおし、器具を上から押しは容易に取外せます。
- カセットプレート取付角孔(4ヶ所)

■施工上のご注意

- ニューマイルドビー製品に使用する指定の器具専用の取付枠です。他社製品は取付け保証できません。
- ボックスネジは必要以上に締めないでください。取付枠の変形・器具の落ち込み・動作不良の原因となります。  
【適正締めトルク:0.4N・m(4.1kgf・cm)以下】

■施工方法

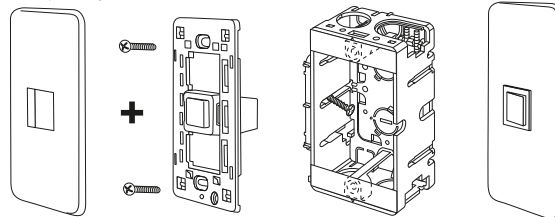

□ボックス工事

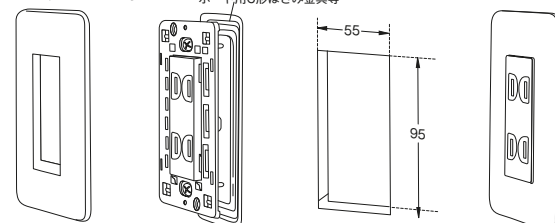

□ボックスレス工事

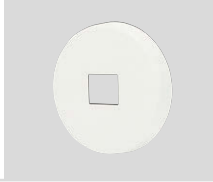

エレガンスblankプレート エレガンス丸形ノズルプレート エレガンス丸形腰高プレート

<p>腰高チャイム用</p> <p><b>BPN-0UK-3HC</b></p> <p>¥1,310</p> <p>※ 色は白色のみ</p> 	<p>丸形 φ105</p> <p><b>BPN-TUR PW</b></p> <p>¥390</p> <p>※ ノズル用 φ9 ※ 取付枠付</p> 	<p>丸形腰高 1コ用 φ105</p> <p><b>BPN-1URH PW</b></p> <p>¥810</p> <p>※ 取付枠付</p> 
----------------------------------------------------------------------------------------------------------------------------------------------------------	--------------------------------------------------------------------------------------------------------------------------------------------------------------------	--------------------------------------------------------------------------------------------------------------------------------------------------------------

エレガンス丸形blankプレート

エレガンス丸形腰高blankプレート

<p>丸形 φ105</p> <p><b>BPN-0UR PW</b></p> <p>¥390</p> <p>※ 取付枠付</p> 	<p>丸形 φ118</p> <p><b>BPN-120UR PW</b></p> <p>¥590</p> <p>※ 取付枠付</p> 	<p>丸形腰高 φ105</p> <p><b>BPN-0URH PW</b></p> <p>¥590</p> <p>※ 取付枠付</p> 	<p>丸形腰高 φ120</p> <p><b>BPN-120URH PW</b></p> <p>¥780</p> <p>※ 取付枠付</p> 
-----------------------------------------------------------------------------------------------------------------------------------------------------	-------------------------------------------------------------------------------------------------------------------------------------------------------	---------------------------------------------------------------------------------------------------------------------------------------------------------	------------------------------------------------------------------------------------------------------------------------------------------------------------

エレガンスblankプレート

■ エレガンス丸形腰高blankプレートの特長

- 都市基盤整備公団様、インターホン取付改修工事向けに開発いたしました。
- Fモールド・Fケーブル引き出し口を設けてあります。
- 3種類の取付けピッチで取り付けられます。
- BPN-120URH PWは、取付枠に対しプレートを90度回転させて取付けできます。
- 引き出し口

■ エレガンス腰高チャイム用blankプレートの特長

- 都市基盤整備公団様、インターホン取付改修工事向けに開発いたしました。
- Fモールド2号か、上下左右合計12箇所から引き出せます。

BPN-0URH PW

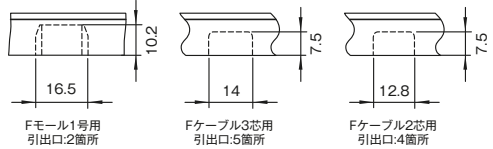

BPN-120URH PW

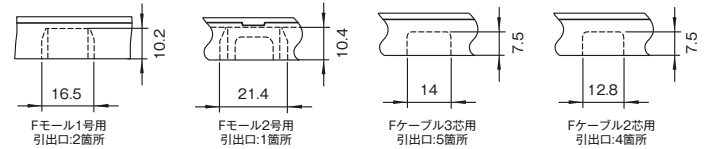

エレガンス丸形腰高blankプレート丸形腰高  
**BPN-0URH PW**

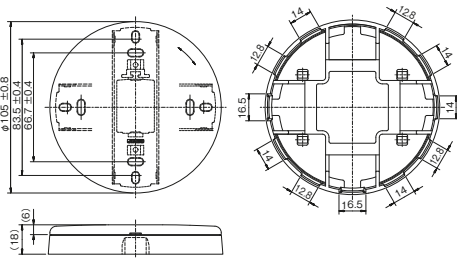

**BPN-1URH**

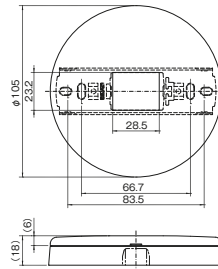

エレガンスblankプレート  
腰高チャイム用  
**BPN-0UK-3HC**

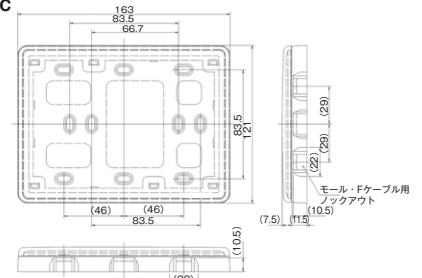

エレガンス丸形blankプレート 丸形  
**BPN-0UR PW**  
**BPN-TUR PW (φ9穴)**

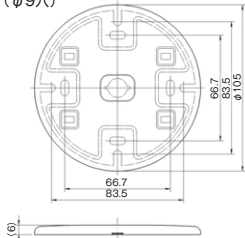

エレガンス丸形blankプレート  
丸形 φ118  
**BPN-120UR PW**

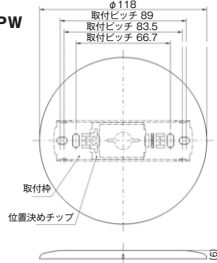

エレガンス丸形腰高blankプレート 丸形腰高 φ118  
**BPN-120URH PW**

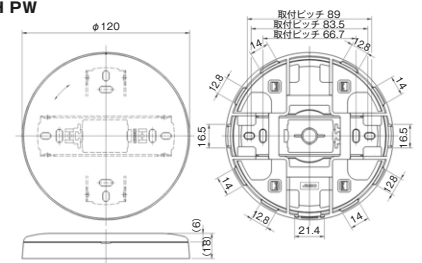

エレガンスミニプレート

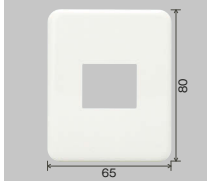
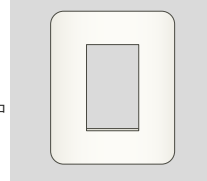
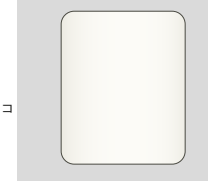
<p>角形 1コ用</p> <p><b>BP-1UM PW</b></p> <p>¥260</p> <p>BP-1UMチョコ ¥260 BP-1UM ライトベージュ ¥260</p> 	<p>角形 2コ用</p> <p><b>BP-2UM PW</b></p> <p>¥260</p> <p>BP-2UMチョコ ¥260 BP-2UM ライトベージュ ¥260</p> 	<p>角形 プランク</p> <p><b>BP-0UM PW</b></p> <p>¥380</p> <p>BP-0UMチョコ ¥380</p> 
-----------------------------------------------------------------------------------------------------------------------------------------------------------------------------------------------	-----------------------------------------------------------------------------------------------------------------------------------------------------------------------------------------------	-----------------------------------------------------------------------------------------------------------------------------------------------------------------

エレガンスミニプレート専用取付枠

<p>1コ用</p> <p><b>BS-1M</b></p> <p>¥80</p> 	<p>2コ用</p> <p><b>BS-2M</b></p> <p>¥80</p> 
-----------------------------------------------------------------------------------------------------------------------------	-----------------------------------------------------------------------------------------------------------------------------

エレガンスミニプレート  
専用はさみ金具

角プレート専用 **8356**

¥140



エレガンスミニプレート

■ 施工方法

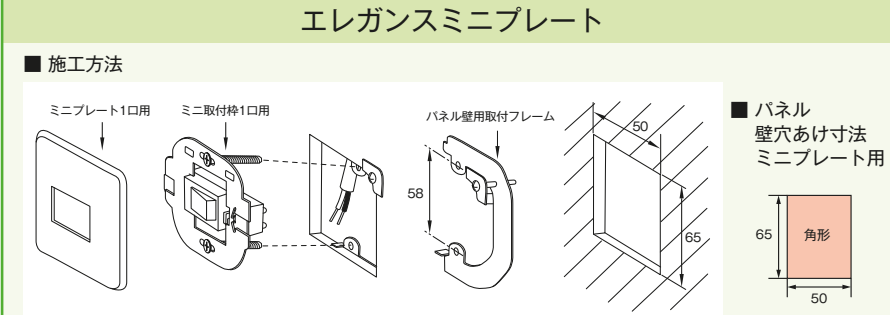

■ パネル壁穴あけ寸法  
ミニプレート用

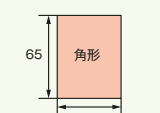

アジャストプレート

1連用 **879C(白)**

¥320



アジャストプレート  
1連用  
**879C**

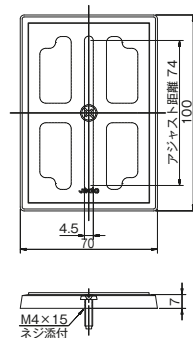

エレガンスミニプレート専用はさみ金具 角プレート専用  
**8356**

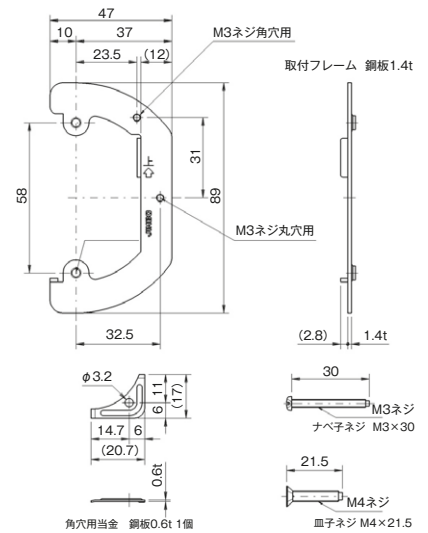

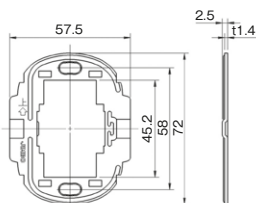

エレガンスミニプレート専用取付枠 1コ用  
**BS-1M**

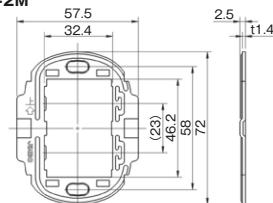

エレガンスミニプレート専用取付枠 2コ用  
**BS-2M**



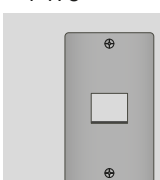
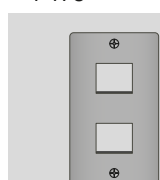
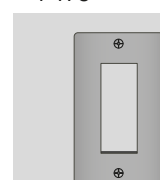

ニューメタルプレート・ステンレスプレート

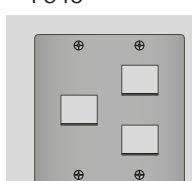
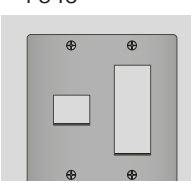
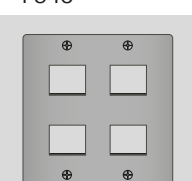
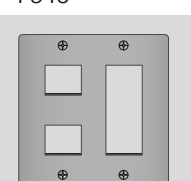
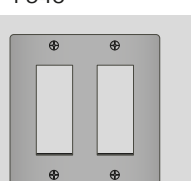
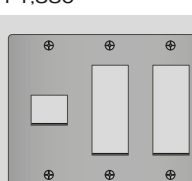
<p>ニューメタルプレート</p>  <p>BP-3A</p> <p>アルミ製 (表面処理済)</p>	<p>1 連用</p> <p>BP-3A BP-3S</p> <p>¥470</p> <p>上段「ニューメタルプレート」 下段「ステンレスプレート」</p>	<p>ステンレスプレート</p>  <p>BP-3S</p> <p>(SUS304)</p>	<p>1 連用</p> <p>BP-1A BP-1S</p> <p>¥470</p> 	<p>1 連用</p> <p>BP-2A BP-2S</p> <p>¥470</p> 	<p>1 連用</p> <p>BP-3A BP-3S</p> <p>¥470</p> 
--------------------------------------------------------------------------------------------------------------------------------------	----------------------------------------------------------------------------------------	---------------------------------------------------------------------------------------------------------------------------------	----------------------------------------------------------------------------------------------------------------------------------	------------------------------------------------------------------------------------------------------------------------------------	------------------------------------------------------------------------------------------------------------------------------------

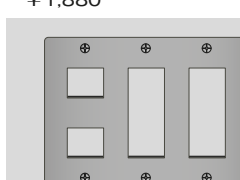
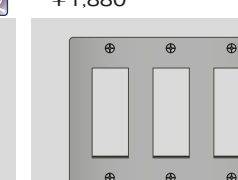
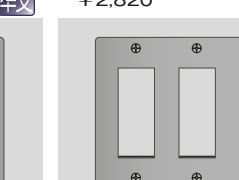
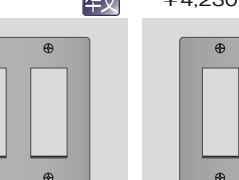

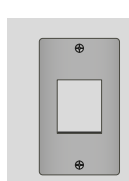
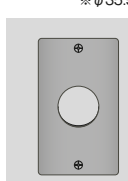
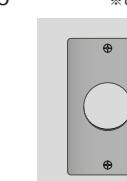

<p>2 連用</p> <p>BP-1+2A BP-1+2S</p> <p>¥940</p> 	<p>2 連用</p> <p>BP-1+3A BP-1+3S</p> <p>¥940</p> 	<p>2 連用</p> <p>BP-2A-2 BP-2S-2</p> <p>¥940</p> 	<p>2 連用</p> <p>BP-2+3A BP-2+3S</p> <p>¥940</p> 	<p>2 連用</p> <p>BP-3A-2 BP-3S-2</p> <p>¥940</p> 	<p>3 連用</p> <p>BP-1+3A-2 BP-1+3S-2</p> <p>¥1,880</p> <p>準受</p> 
--------------------------------------------------------------------------------------------------------------------------------------	--------------------------------------------------------------------------------------------------------------------------------------	--------------------------------------------------------------------------------------------------------------------------------------	--------------------------------------------------------------------------------------------------------------------------------------	----------------------------------------------------------------------------------------------------------------------------------------	--------------------------------------------------------------------------------------------------------------------------------------------------------

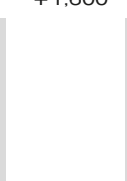
<p>3 連用</p> <p>BP-2+3A-2 BP-2+3S-2</p> <p>¥1,880</p> <p>準受</p> 	<p>3 連用</p> <p>BP-3A-3 BP-3S-3</p> <p>¥1,880</p> <p>準受</p> 	<p>4 連用</p> <p>BP-3A-4 BP-3S-4</p> <p>¥2,820</p> <p>準受</p> 	<p>5 連用</p> <p>BP-3A-5 BP-3S-5</p> <p>¥4,230</p> <p>準受</p> 
-------------------------------------------------------------------------------------------------------------------------------------------------------	---------------------------------------------------------------------------------------------------------------------------------------------------	---------------------------------------------------------------------------------------------------------------------------------------------------	----------------------------------------------------------------------------------------------------------------------------------------------------

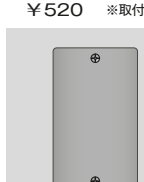

コンセントプレート

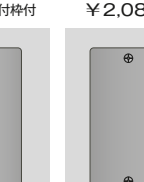
<p>1 連用</p> <p>BP-LA BP-LS</p> <p>¥400</p> 	<p>1 連用</p> <p>HBP-804A HBP-804S</p> <p>¥400</p> <p>※φ35.5</p> 	<p>1 連用</p> <p>HBP-808A HBP-808S</p> <p>¥400</p> <p>※φ41.5</p> 	<p>2 連用</p> <p>HBP-804A-2 HBP-804S-2</p> <p>¥800</p> <p>※φ35.5</p> 	<p>3 連用</p> <p>HBP-804A-3 HBP-804S-3</p> <p>¥1,600</p> <p>※φ35.5</p> <p>準受</p> 
------------------------------------------------------------------------------------------------------------------------------------	--------------------------------------------------------------------------------------------------------------------------------------------------------	--------------------------------------------------------------------------------------------------------------------------------------------------------	-------------------------------------------------------------------------------------------------------------------------------------------------------------	--------------------------------------------------------------------------------------------------------------------------------------------------------------------------



角形blankプレート

<p>1 連用</p> <p>BP-0A BP-0S</p> <p>¥520</p> <p>※取付枠付</p> 	<p>2 連用</p> <p>BP-0A-2 BP-0S-2</p> <p>¥1,040</p> <p>※取付枠付</p> 	<p>3 連用</p> <p>BP-0A-3 BP-0S-3</p> <p>¥2,080</p> <p>※取付枠付</p> <p>準受</p> 	<p>4 連用</p> <p>BP-0A-4 BP-0S-4</p> <p>¥3,120</p> <p>※取付枠付</p> <p>準受</p> 	<p>5 連用</p> <p>BP-0A-5 BP-0S-5</p> <p>¥4,680</p> <p>※取付枠付</p> <p>準受</p> 
-------------------------------------------------------------------------------------------------------------------------------------------------	-------------------------------------------------------------------------------------------------------------------------------------------------------	-----------------------------------------------------------------------------------------------------------------------------------------------------------------	-----------------------------------------------------------------------------------------------------------------------------------------------------------------	-----------------------------------------------------------------------------------------------------------------------------------------------------------------

角形ノズルプレート

<p>1 連用</p> <p>BP-TA BP-TS</p> <p>¥520</p> <p>※取付枠付</p> 	<p>2 連用</p> <p>BP-TA-2 BP-TS-2</p> <p>¥880</p> <p>※取付枠付</p> 
-------------------------------------------------------------------------------------------------------------------------------------------------	-----------------------------------------------------------------------------------------------------------------------------------------------------

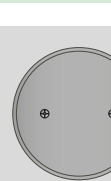
丸形blankプレート

<p>丸形</p> <p>814AM 814SM</p> <p>¥980</p> <p>※取付枠付</p> 	<p>大丸形</p> <p>843S</p> <p>¥1,760</p> <p>※ビス付 M4×16.5</p> <p>※代カパー取付 ピンチ89に対応 しております。</p> 
-----------------------------------------------------------------------------------------------------------------------------------------------	-------------------------------------------------------------------------------------------------------------------------------------------------------------------------------------------

丸形ノズルプレート

<p>丸形</p> <p>818AM 818SM</p> <p>¥980</p> <p>※ノズル用φ9 ※取付枠付</p> 
-------------------------------------------------------------------------------------------------------------------------------------------------------------

3

工事用配線器具



コンセントプレート

複式コンセント用プレート

1連用 804A 804S ¥400 ※φ35.5	1連用 808A 808S ¥400 ※φ41.5	2連用 804A-2 804S-2 ¥800 ※φ35.5	3連用 ※ニューメタルプレートのみ 804A-3 ¥1,600 ※φ35.5 <span style="border: 1px solid black; padding: 2px;">準受</span>	1連用 807A 807S ¥400	2連用 807A-2 807S-2 ¥800	3連用 ※ニューメタルプレートのみ 807A-3 ¥1,500 <span style="border: 1px solid black; padding: 2px;">準受</span>	トグルスイッチ用 803A 803S ¥310

1連用  
BP-1A

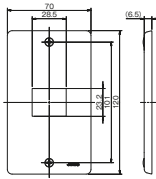

1連用  
BP-2A

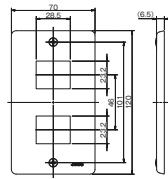

1連用  
BP-3A

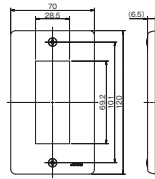

2連用  
BP-1+2A

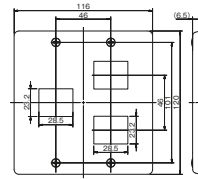

3連用  
BP-1+3A-2

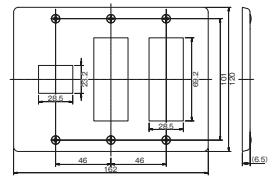

4連用  
BP-3A-4

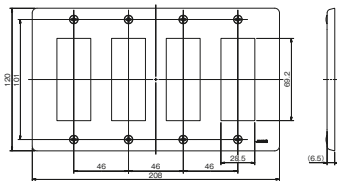

5連用  
BP-3A-5

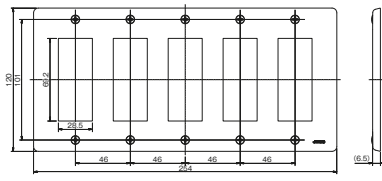

コンセントプレート  
1連用  
BP-LA

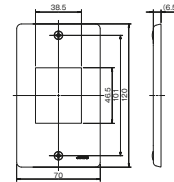

コンセントプレート  
1連用  
HBP-804A

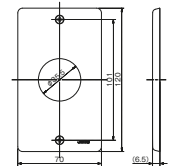

角形ノズルプレート  
1連用  
BP-TA

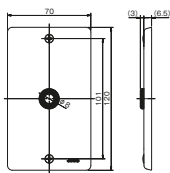

角形ノズルプレート  
2連用  
BP-TA-2

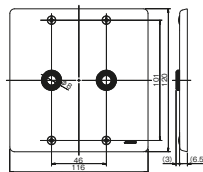

丸形フランクプレート  
丸形  
814AM

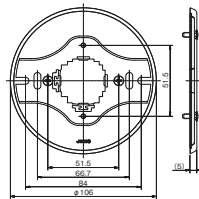

丸形フランクプレート  
大丸形  
843S

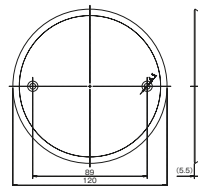

丸形ノズルプレート  
丸形  
818AM

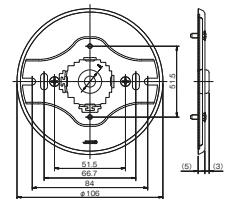

コンセントプレート  
1連用  
804A

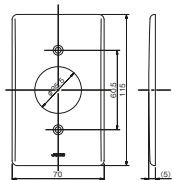

コンセントプレート  
2連用  
804A-2

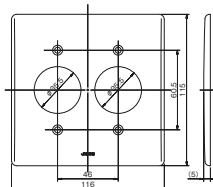

複式コンセントプレート  
1連用  
807A

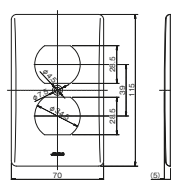

複式コンセントプレート  
トグルスイッチ用  
803A

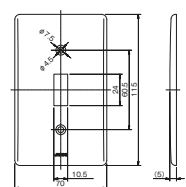

3

工事用配線器具