



コンポスイッチシステム

NK SERIE

すべてを、ひとつにする。

「Composition」——“組立、および構図”の意

照明、ブラインド、空調などのスイッチは、

それぞれの工事区分をはじめ、配置やデザイン、色も不揃いでした。

NK SERIEでは各社^{※1}と協業し、スイッチ工事^{※2}という新たな工事区分を設け、

ひとつのプレートに美しくまとめられる「コンポスイッチシステム」をご用意。

JIS規格 大角形モジュールのあらゆる商品と自由に組み合わせられます。

※1コンポスイッチ研究会への参加企業 ※2電気工事に属する

PWM制御方式
ライトコントロール
+
リモコン個別スイッチ

リモコン個別/パターン
スイッチセット

押ボタンスイッチ
(電動ブラインド)
(昇降操作用)

押ボタンスイッチ
(電動ブラインド)
(スラット角度調整用)

音量調整器
(別売の金属取付枠(BS-C)を使用)

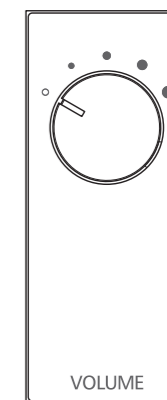
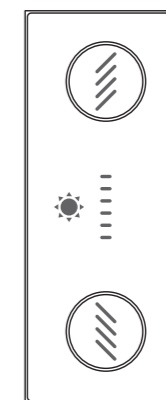
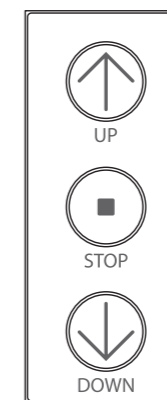
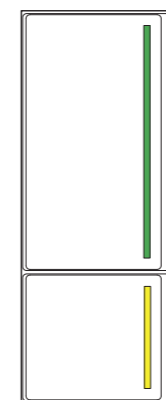
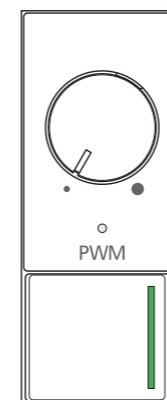

75% 縮小サイズ

すべてを、ひとつにする。

「Composition」——“組立、および構図”の意

照明、ブラインド、空調などのスイッチは、

それぞれの工事区分をはじめ、配置やデザイン、色も不揃いでした。

NK SERIEでは各社^{※1}と協業し、スイッチ工事^{※2}という新たな工事区分を設け、

ひとつのプレートに美しくまとめられる「コンポスイッチシステム」をご用意。

JIS規格 大角形モジュールのあらゆる商品と自由に組み合わせられます。

※1 コンポスイッチ研究会への参加企業 ※2 電気工事に属する

PWM制御方式
ライトコントロール
+
リモコン個別スイッチ

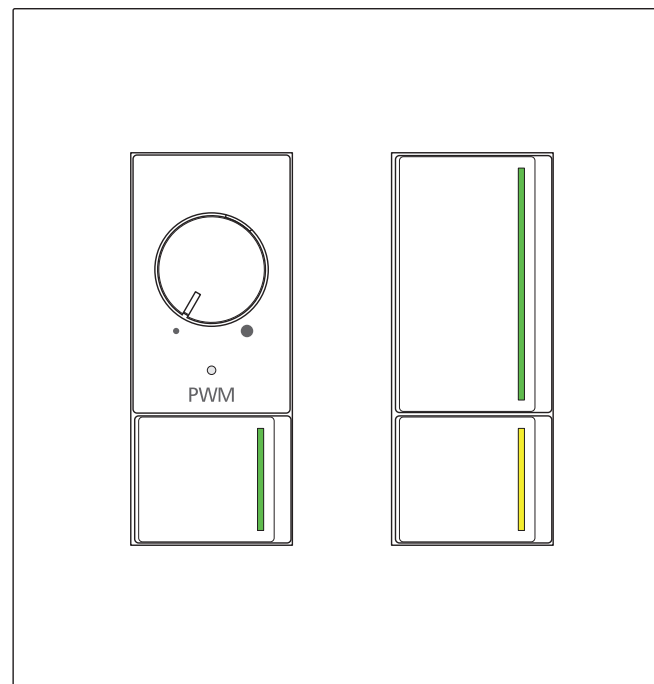

75% 縮小サイズ

リモコン個別/パターン
スイッチセット

押ボタンスイッチ
(ナースコール復旧用)

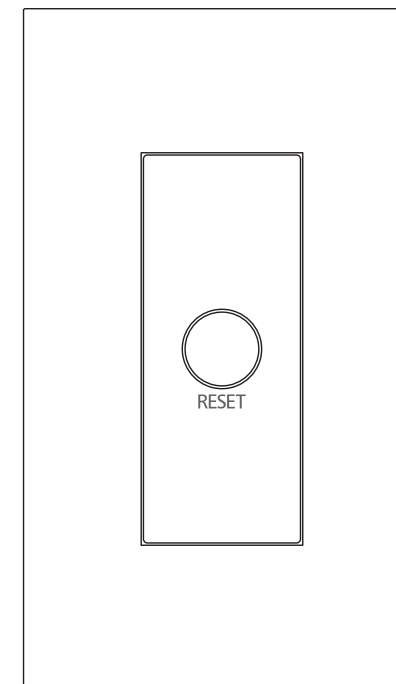

押ボタンスイッチ
(排煙ダンパー用)

排煙口開放装置

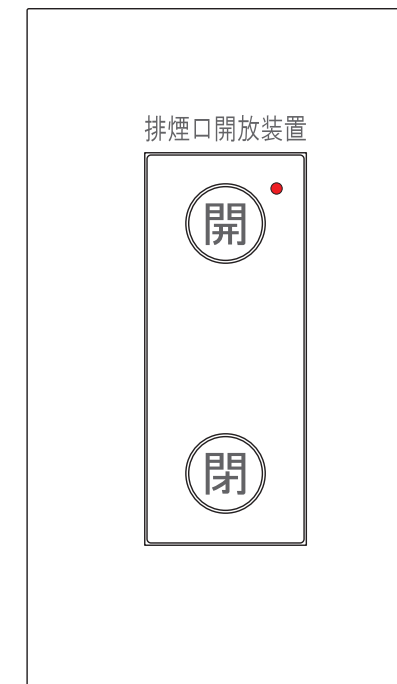

感熱センサ用
動作切替
ロータリスイッチ

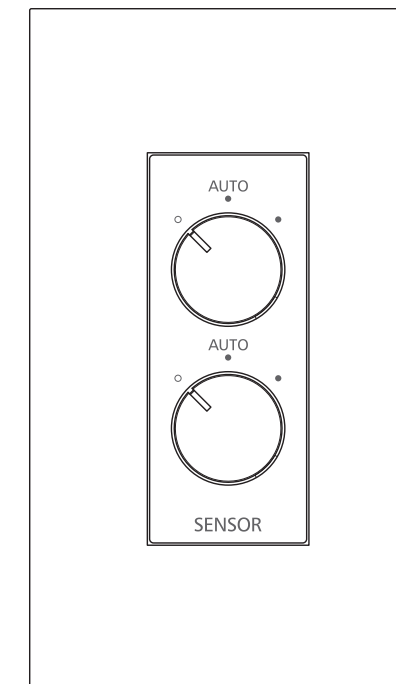

——もちろん、アラカルトでもお使いいただけます。

JIMBO

JIMBO Electric Co.,Ltd
www.jimbodenki.co.jp





コンポスイッチシステム

製品ラインアップガイド

NKSERIE

各種スイッチをひとつのプレートにまとめるためには、
スイッチの制御対象による**3つの配線区分**や、
配線区分による離隔、設備工事区分による責任分界など
施設計画に際しご配慮いただく事項があります。

NK SERIE コンポスイッチシス スイッチの制御対象による3つの配線区分 (低 配線区分による離隔、設備工 施設計画に際しご配慮いただく事項が既

NK SERIE コンポスイッチシステムは、既存のNK SERIE
スイッチの制御対象により3つの配線区分 (低圧

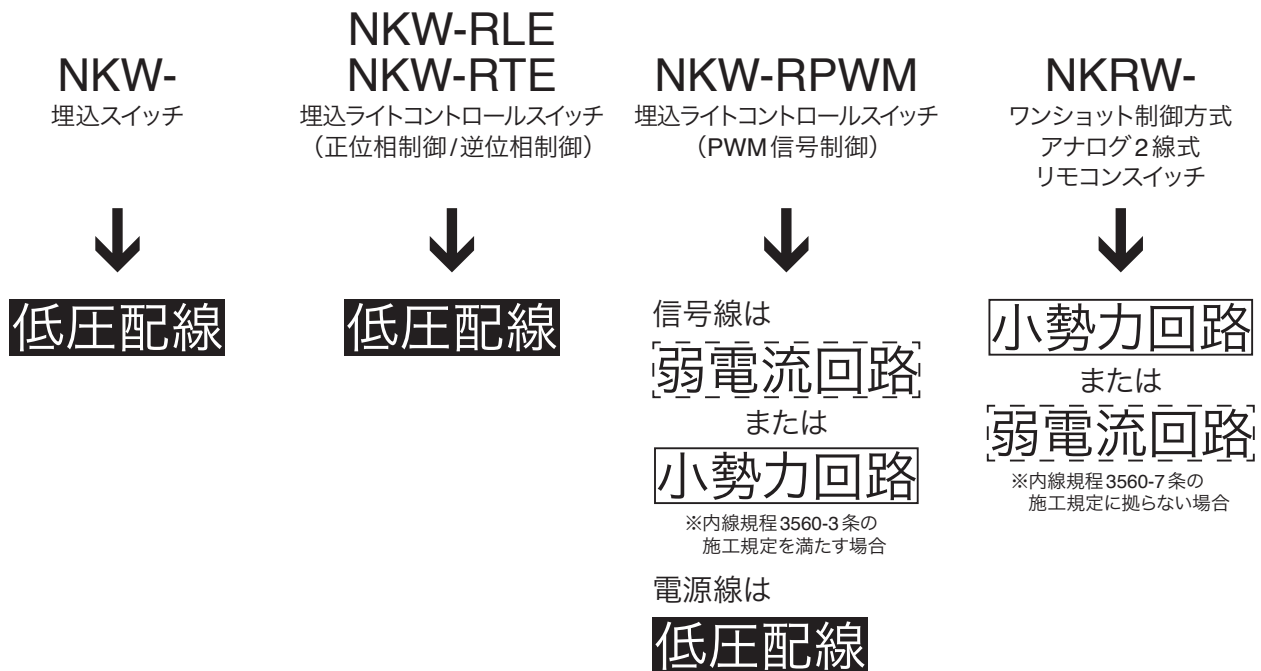

低圧配線の機器と「**弱電流回路**」の機器を組み合わせる場合は、
(小勢力回路に限り、他の配線区分と

テムをご活用いただくためには、
圧配線、小勢力回路および弱電流回路)や
事区分による責任分界など、
存の配線器具よりも多岐にわたっています。

ラインアップも含めた広範な組合せを構成できますが、
配線、小勢力回路および弱電流回路)があります。

NKS-1RS0S
NKS-2RS0S
埋込ロータリスイッチ

NKA-
埋込音量調整器

NKB-
埋込押ボタンスイッチ

NKC-
埋込コンセント



低圧配線



弱電流回路



弱電流回路

または

小勢力回路

※内線規程 3560-3 条の
施工規定を満たす場合



低圧配線

セパレーターを用いて配線を確実に離隔することが重要です。
(離隔せずに施設することができます)

各種スイッチを1プレートに接続取付する際の

情報コンセントと同様の手法で設備工事単位でスイッチ取付を行う方法

(プレートは最終工事での取付を指示してください(着脱の繰り返しは破損の原因になります))

NK SERIE コンポスイッチシステムの工事

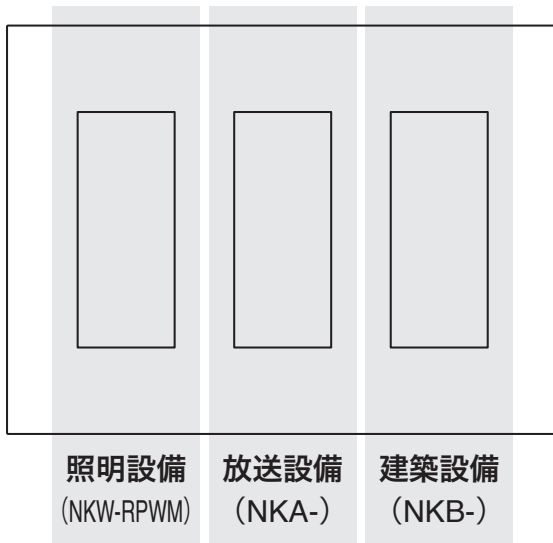

【類似例】

マンションの情報コンセント工事

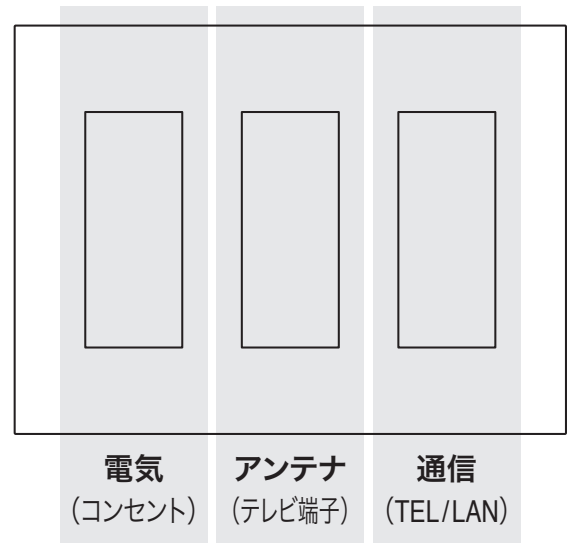

情報コンセントと同様の手法を活用すると、規模が限定的な建築でも、NK SERIE コンポスイッチシステムを無理なく構成できます。

実施設計までに工事区分と責任分界を検討いただき、**個々**

※当社では個別案件ごとのコーディネート業務は(社内資源の制

設備工事区分と責任分界の考え方を例示します。

「スイッチ工事」を各種設備工事から分離し、「電気工事」区分の一部として実施する方法

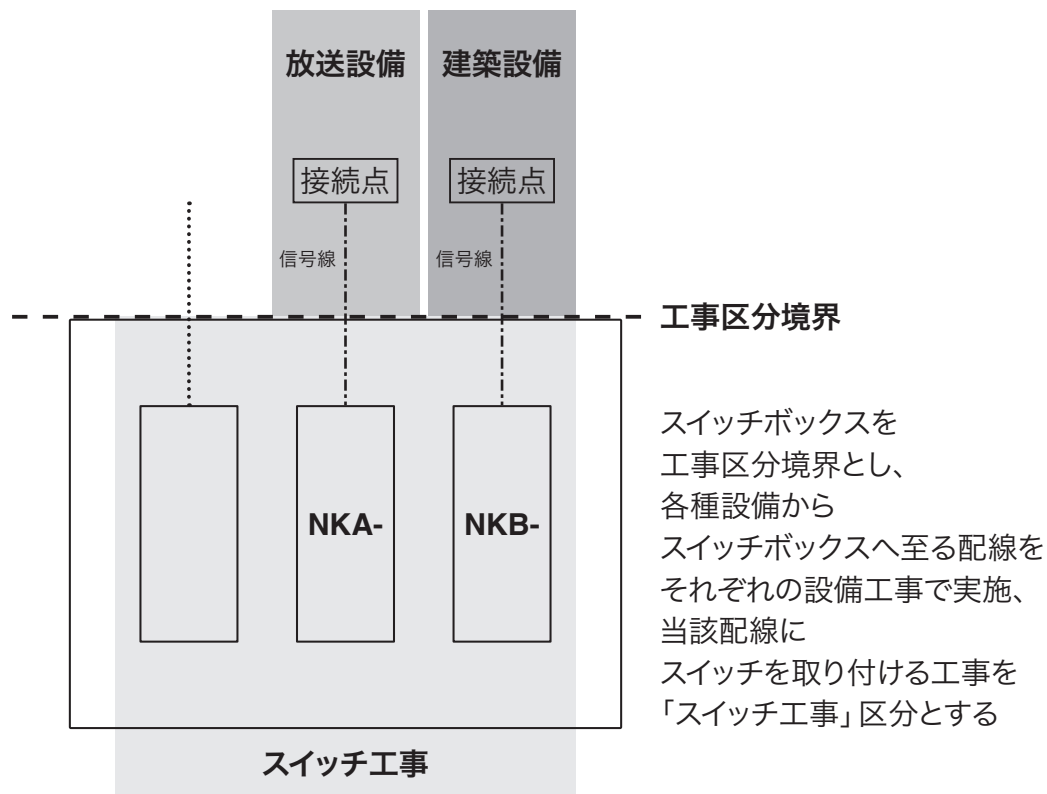

「スイッチ工事」区分を設定することにより工事責任区分を明確化でき、長期にわたる保全においても維持管理や修繕が効率的に行えます。

の建築の状況に応じたコーディネートをお願い致します。

約上) 承っておりません。事情ご賢察の上、何卒ご了承ください。

埋込3キー押ボタンスイッチ(金属取付枠)

弱電回路(内線規程 3560-3条の施工規定を満たす場合は小勢力回路)、建築設備工事

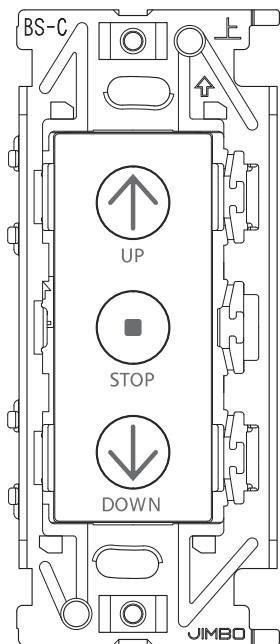

モーメンタリ作動形 A 接点の3キー押しボタンスイッチです。
 機械設備の動作指示用などにお使いいただけるよう、それぞれ
 ボタンには「↑」、「■」、「↓」、カバーには「UP」、「STOP」、
 「DOWN」のシンボルと文字を印刷しています。
 (結線方法などは組み合わせる設備の施工指示を確認ください)

品番	色	標準価格(税抜)
NKB-3001	PW	¥9,000
	SG/SB	¥11,800

製品仕様

接点方式	A 接点 (3キー全て、モーメンタリ作動形)
接点定格(範囲)	DC5V ~ 30V、1mA ~ 100mA
使用温度範囲	-10°C ~ 40°C
適合電線	銅単線 φ0.5 ~ 1.2mm 銅より線 0.5 ~ 0.75mm ²

適合ボックス JIS C8340、JIS C8435に規定する1個用スイッチボックス
 ※本製品を排煙設備の手動起動装置として使用する場合は、消防関係法令に基づいて設置してください。

回路図

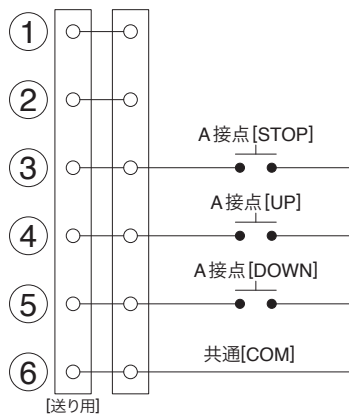

種類の異なる取付枠を接続する場合の順番について

金属取付枠 BS-C と種類の異なる取付枠(絶縁取付枠 BS-K や埋込ライトコントロールスイッチの枠)を接続する際は、必ず BS-C の左側に接続してください。右側に接続するとプレート
 の取付ピッチ(46mm)と合わず、プレートが取付できません。

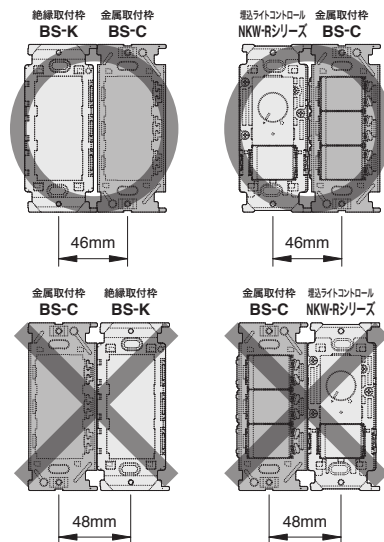

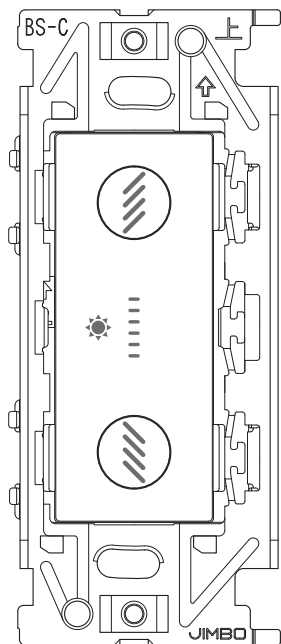

モーメンタリ作動形 A 接点の2キー押しボタンスイッチです。
 機械設備の動作指示用(例えば、電動ブラインドのスラット角度調整)などにお使いいただけるよう、左側が建物の外を示す方向性を持たせたシンボルを印刷しています。
 (結線方法などは組み合わせる設備の施工指示を確認ください)

品番	色	標準価格(税抜)
NKB-2001	PW	¥8,000
	SG/SB	¥10,500

製品仕様

接点方式	A 接点(2キー全て、モーメンタリ作動形)
接点定格(範囲)	DC5V ~ 30V、1mA ~ 100mA
使用温度範囲	-10°C ~ 40°C
適合電線	銅単線 φ 0.5 ~ 1.2mm 銅より線 0.5 ~ 0.75mm ²

適合ボックス JIS C8340、JIS C8435に規定する1個用スイッチボックス
 ※本製品を排煙設備の手動起動装置として使用する場合は、消防関係法令に基づいて設置してください。

回路図

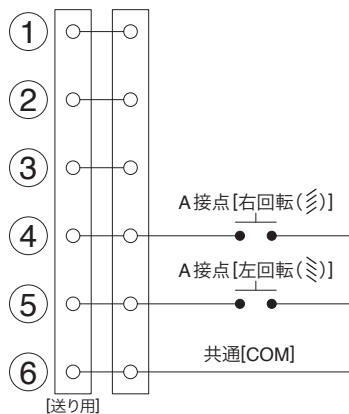

種類の異なる取付枠を接続する場合の順番について

金属取付枠 BS-C と種類の異なる取付枠(絶縁取付枠 BS-K や埋込ライトコントロールスイッチの枠)を接続する際は、必ず BS-C の左側に接続してください。右側に接続するとプレートが取付ピッチ(46mm)と合わず、プレートが取付できません。

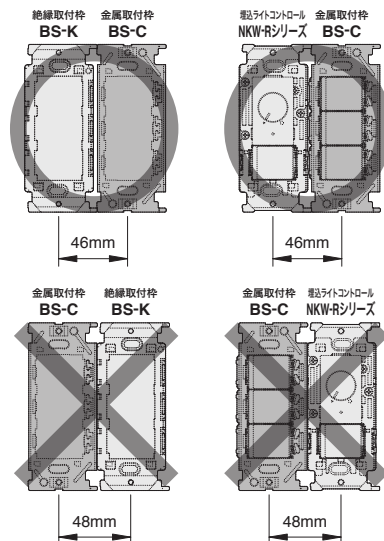

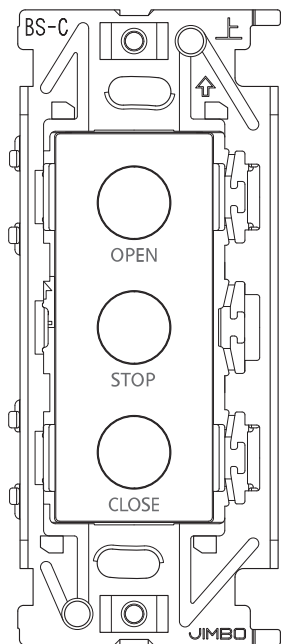

モーメンタリ作動形 A 接点の3キー押しボタンスイッチです。
機械設備の動作指示用などにお使いいただけるよう、それぞれ「OPEN」、「STOP」、「CLOSE」の文字をカバーに印刷しています。

(結線方法などは組み合わせる設備の施工指示を確認ください)

品番	色	標準価格(税抜)
NKB-3002	PW	¥8,400
	SG/SB	¥10,900

製品仕様

接点方式	A 接点 (3キー全て、モーメンタリ作動形)
接点定格(範囲)	DC5V ~ 30V, 1mA ~ 100mA
使用温度範囲	-10°C ~ 40°C
適合電線	銅単線 φ0.5 ~ 1.2mm 銅より線 0.5 ~ 0.75mm ²

適合ボックス JIS C8340、JIS C8435に規定する1個用スイッチボックス
※本製品を排煙設備の手動起動装置として使用する場合は、消防関係法令に基づいて設置してください。

回路図

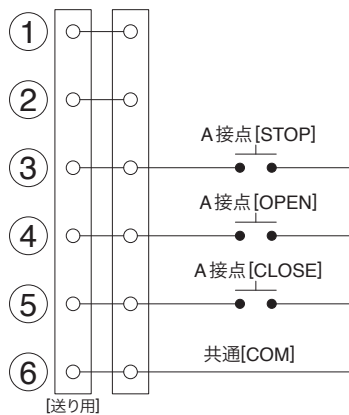

種類の異なる取付枠を接続する場合の順番について

金属取付枠 BS-C と種類の異なる取付枠(絶縁取付枠 BS-K や埋込ライトコントロールスイッチの枠)を接続する際は、必ず BS-C の左側に接続してください。右側に接続するとプレートが取付できません。

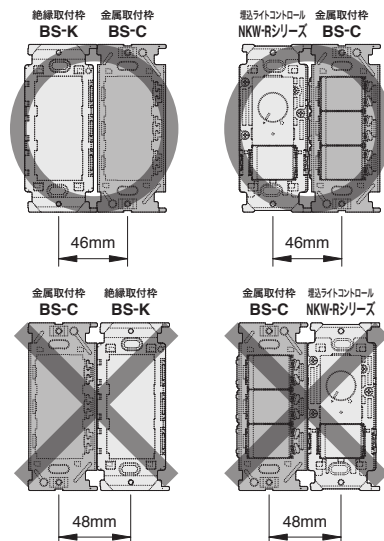

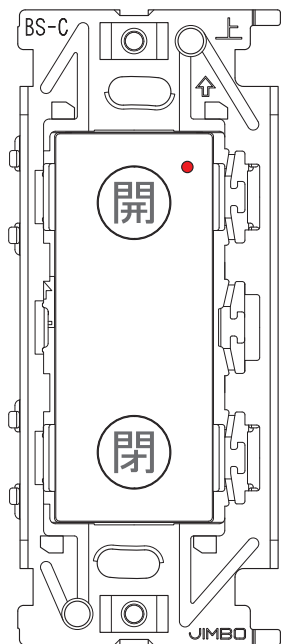

赤色LED表示灯が付いたモーメンタリ作動形A接点の2キー押しボタンスイッチです。

機械設備の動作指示用などにお使いいただけるよう、それぞれのボタンに「開」、「閉」の文字を印刷しています。

「開」ボタンには赤色LED表示灯が付いています。

(結線方法などは組み合わせる設備の施工指示を確認ください)

品番	色	標準価格(税抜)
NKB-2111	PW	¥8,600
	SG/SB	¥11,200

製品仕様

接点方式	A接点(2キー全て)、モーメンタリ作動形
接点定格(範囲)	DC5V~30V、1mA~100mA
発光回路	赤色LED(「開」ボタン)、無極性、電圧フリー
発光回路の消費電流(LED1灯あたり)	DC5V~DC12V: 3mA以下 ~DC24V: 4mA以下 ~DC30V: 5mA以下
使用温度範囲	-10°C~40°C
適合電線	銅単線 φ0.5~1.2mm 銅より線 0.5~0.75mm ²
適合ボックス	JIS C8340、JIS C8435に規定する1個用スイッチボックス

※本製品を排煙設備の手動起動装置として使用する場合は、消防関係法令に基づいて設置してください。

回路図

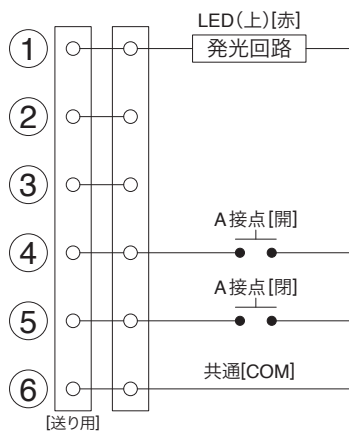

種類の異なる取付枠を接続する場合の順番について

金属取付枠BS-Cと種類の異なる取付枠(絶縁取付枠BS-Kや埋込ライトコントロールスイッチの枠)を接続する際は、必ずBS-Cの左側に接続してください。右側に接続するとプレートの取付ピッチ(46mm)と合わず、プレートが取付できません。

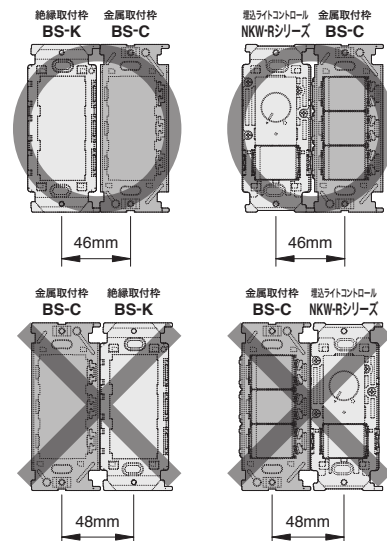

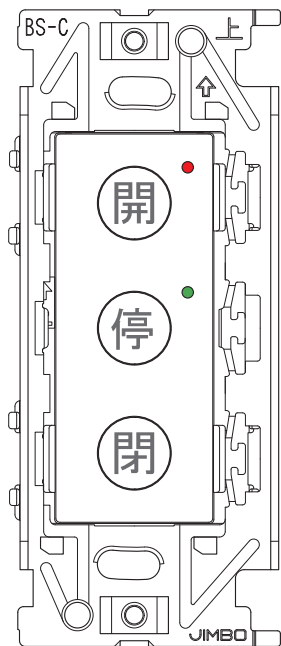

赤色/緑色LED表示灯が付いたモーメンタリ作動形 A 接点の3キー押しボタンスイッチです。

機械設備の動作指示用などにお使いいただけるよう、それぞれのボタンに「開」、「停」、「閉」の文字を印刷しています。

「開」ボタンには赤色LED表示灯、

「停」ボタンには緑色LED表示灯が付いています。

(結線方法などは組み合わせる設備の施工指示を確認ください)

品番	色	標準価格(税抜)
NKB-3341	PW	¥9,900
	SG/SB	¥12,800

製品仕様

接点方式	A 接点 (3 キー全て、モーメンタリ作動形)
接点定格(範囲)	DC5V ~ 30V、1mA ~ 100mA
発光回路	赤色LED(「開」ボタン)/緑色LED(「停」ボタン)、無極性、電圧フリー
発光回路の消費電流(LED 1 灯あたり)	DC5V ~ DC12V: 3mA 以下 ~ DC24V: 4mA 以下 ~ DC30V: 5mA 以下
使用温度範囲	-10°C ~ 40°C
適合電線	銅単線 φ0.5 ~ 1.2mm 銅より線 0.5 ~ 0.75mm ²
適合ボックス	JIS C8340、JIS C8435 に規定する 1 個用スイッチボックス

※本製品を排煙設備の手動起動装置として使用する場合は、消防関係法令に基づいて設置してください。

回路図

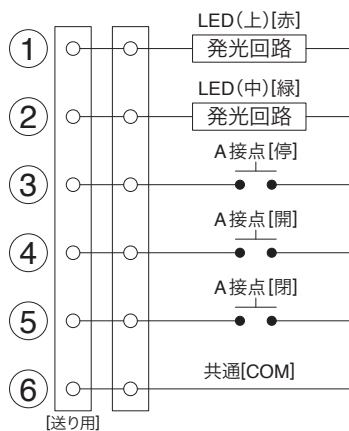

種類の異なる取付枠を接続する場合の順番について

金属取付枠 BS-C と種類の異なる取付枠(絶縁取付枠 BS-K や埋込ライトコントロールスイッチの枠)を接続する際は、必ず BS-C の左側に接続してください。右側に接続するとプレートの取付ピッチ(46mm)と合わず、プレートが取付できません。

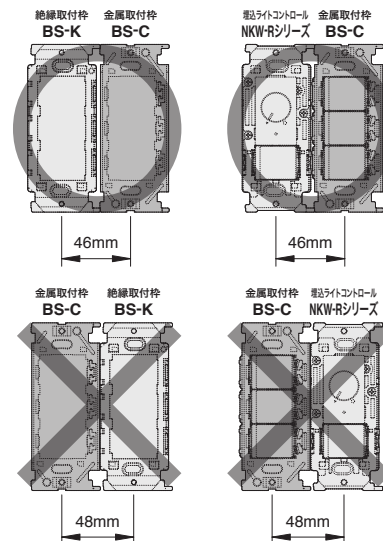

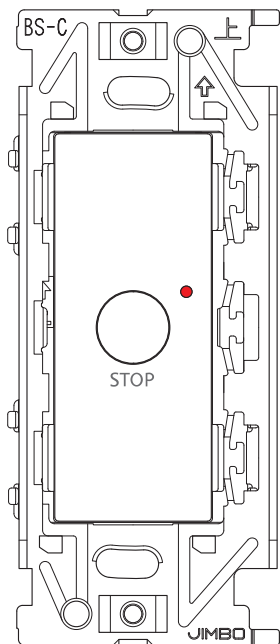

赤色LED表示灯が付いたモーメンタリ作動形C接点の1キー押しボタンスイッチです。

機械設備の一時停止指示用などにお使いいただけるよう、「STOP」の文字を印刷しています。

ボタンには赤色LED表示灯が付いています。

(結線方法などは組み合わせる設備の施工指示を確認ください)

品番	色	標準価格(税抜)
NKB-1211	PW	¥7,400
	SG/SB	¥9,600

製品仕様	
接点方式	C(A+B)接点、モーメンタリ作動形
接点定格(範囲)	DC5V~30V、1mA~100mA
発光回路	赤色LED、無極性、電圧フリー
発光回路の消費電流(LED1灯あたり)	DC5V~DC12V: 3mA以下 ~DC24V: 4mA以下 ~DC30V: 5mA以下
使用温度範囲	-10°C~40°C
適合電線	銅単線 φ0.5~1.2mm 銅より線 0.5~0.75mm ²
適合ボックス	JIS C8340、JIS C8435に規定する1個用スイッチボックス

※本製品を排煙設備の手動起動装置として使用する場合は、消防関係法令に基づいて設置してください。

回路図

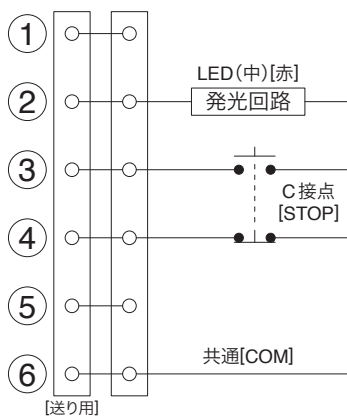

※3-6間に接続するとA接点として、4-6間に接続するとB接点としてお使いいただけます。

種類の異なる取付枠を接続する場合の順番について

金属取付枠BS-Cと種類の異なる取付枠(絶縁取付枠BS-Kや埋込ライトコントロールスイッチの枠)を接続する際は、必ずBS-Cの左側に接続してください。右側に接続するとプレートの取付ピッチ(46mm)と合わず、プレートが取付できません。

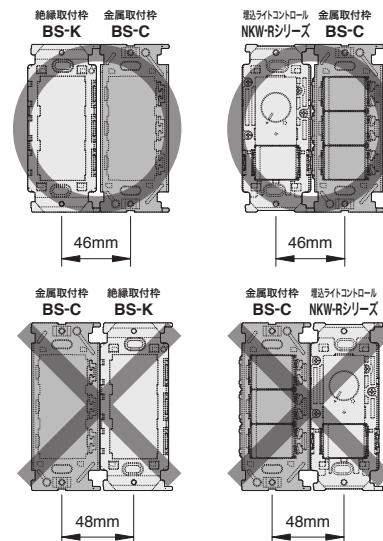

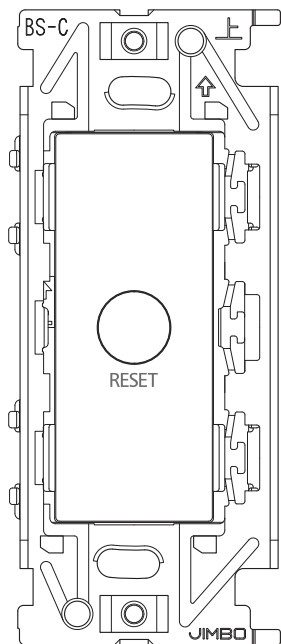

モーメンタリ作動形C接点の1キー押しボタンスイッチです。
機械設備の復旧指示用などにお使いいただけるよう、「RESET」の文字を印刷しています。
(結線方法などは組み合わせる設備の指示をご確認ください)

品番	色	標準価格(税抜)
NKB-H1001	PW	¥7,200
	SG/SB	¥9,400

製品仕様

接点方式	C (A+B) 銀接点、モーメンタリ作動形
接点定格(範囲)	AC5V ~ 50V、100mA ~ 1A DC12V ~ 30V、40mA ~ 1A
使用温度範囲	-10°C ~ 40°C
適合電線	銅単線 φ0.5 ~ 1.2mm 銅より線 0.5 ~ 0.75mm ²

適合ボックス JIS C8340、JIS C8435に規定する1個用スイッチボックス
※本製品を排煙設備の手動起動装置として使用する場合は、消防関係法令に基づいて設置してください。

回路図

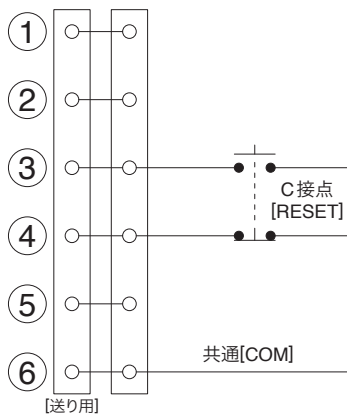

※3-6間に接続するとA接点として、
4-6間に接続するとB接点として
お使いいただけます。

種類の異なる取付枠を接続する場合の順番について

金属取付枠BS-Cと種類の異なる取付枠(絶縁取付枠BS-Kや埋込ライトコントロールスイッチの枠)を接続する際は、必ずBS-Cの左側に接続してください。右側に接続するとプレートの取付ピッチ(46mm)と合わず、プレートが取付できません。

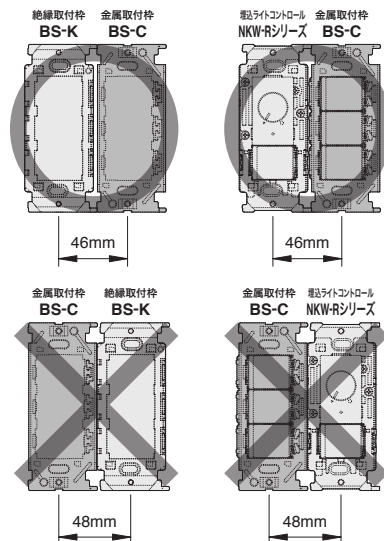

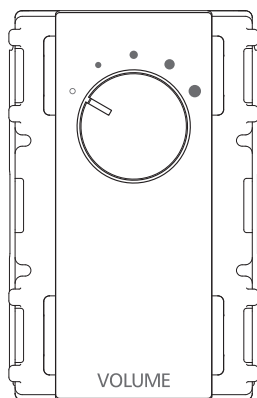

JIS C8375「大角形専用配線器具の取付枠」に適合する埋込取付形のトランス式音量調整器です。

ハイインピーダンス系(100系・70系)スピーカーラインに接続する複数台(合計出力容量60Wまで)のスピーカー音量を5段階に切替できます。

音量調整後もフラットな周波数特性を維持します。BGM放送など高品位な業務放送システムにも好適です。

品番	色	標準価格(税抜)
NKA-RT60	PW	¥11,500
	SG/SB	¥13,500

製品仕様	
連続最大入力	60W
適合出力容量	0.5～60W(100系システム) (70系システム; 0.2～30W)
音量レベル	5段階(-∞(OFF)、-18dB、-12dB、-6dB、0dB)
周波数特性	100Hz～20kHz ±1dB
接続方式	3線式配線/2線式配線 両対応
使用温度範囲	-10℃～40℃
適合電線	銅単線 φ0.8～1.6mm
適合ボックス	JIS C8340、JIS C8435に規定する1個用スイッチボックス(壁面からボックス内側までの深さ42mm以上のもの)
付属品	・絶縁取付枠(BS-K)1個(※当社製 金属取付枠[BS-C](別売)にもセット可能です) ・取付枠固定ビス(M4×35mm)2本
公共建築工事標準仕様	国土交通省 公共建築工事標準仕様書(電気設備工事編) 第6編[通信・情報設備工事]第1章[機材]第9節[拡声装置]適合

配線図

3線式配線の場合

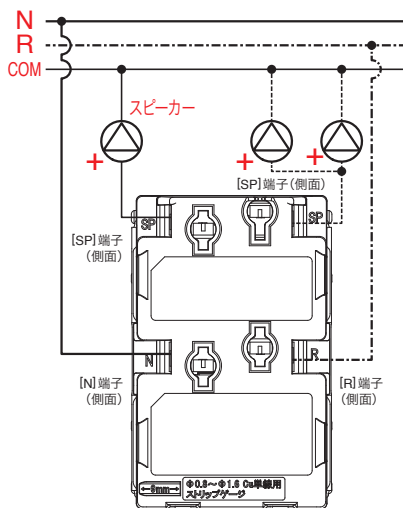

2線式配線の場合

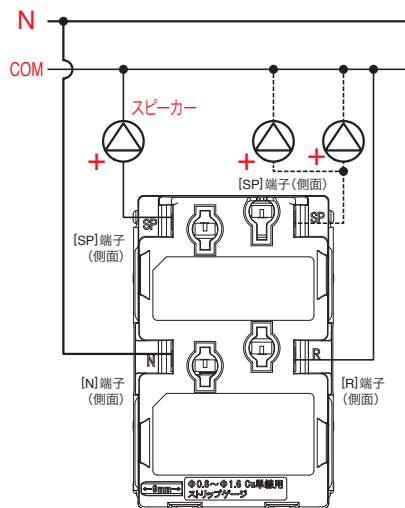

種類の異なる取付枠を接続する場合の順番について

金属取付枠BS-Cと種類の異なる取付枠(絶縁取付枠BS-Kや埋込ライトコントロールスイッチの枠)を接続する際は、必ずBS-Cの左側に接続してください。右側に接続するとプレートが取付ピッチ(46mm)と合わず、プレートが取付できません。

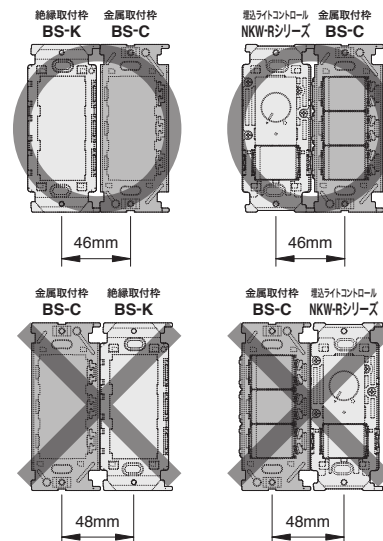

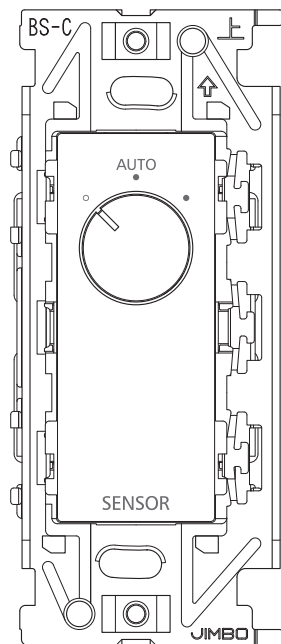

感熱センサスイッチと組合せて使用するロータリスイッチです。
感熱センサスイッチの動作を「切」、「自動」、「連続入」の3段階に別箇所から手で切り替えることができます。

品番
NKS-1RS0S

色 標準価格(税抜)
PW ¥4,000
SG/SB ¥4,600

製品仕様

切替方式	単極3段(切、自動、連続入)、1系統
接点定格(範囲)	AC300V、12A
使用温度範囲	-10°C～40°C
適合電線	銅単線φ1.6およびφ2mm
適合ボックス	JIS C8340、JIS C8435に規定する1個用スイッチボックス
組合せ可能な感熱センサスイッチ	当社HSTWシリーズおよびHSTシリーズ

参考配線図(当社HSTW-1との組合せ例)

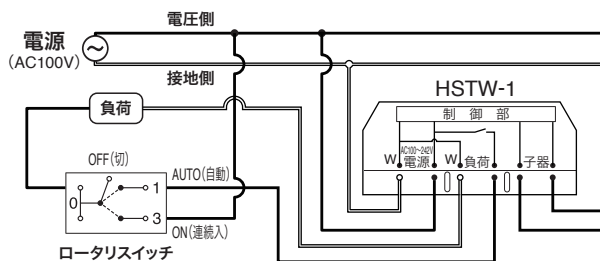

種類の異なる取付枠を接続する場合の順番について

金属取付枠BS-Cと種類の異なる取付枠(絶縁取付枠BS-Kや埋込ライトコントロールスイッチの枠)を接続する際は、必ずBS-Cの左側に接続してください。右側に接続するとプレートの取付ピッチ(46mm)と合わず、プレートが取付できません。

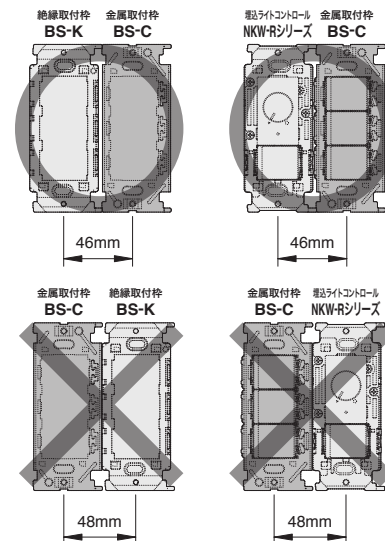

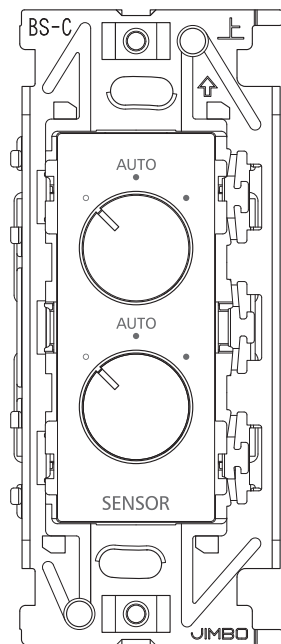

感熱センサスイッチと組合せて使用するロータリスイッチです。照明と換気扇など2系統の負荷を制御する感熱センサスイッチの動作を「切」、「自動」、「連続入」の3段階に別箇所から手動で切り替えることができます。

品番	色	標準価格 (税抜)
NKS-2RS0S	PW	¥7,000
	SG/SB	¥7,600

製品仕様

切替方式	単極3段 (切、自動、連続入)、2系統
接点定格 (範囲)	AC300V、12A
使用温度範囲	-10°C ~ 40°C
適合電線	銅単線 φ 1.6 および φ 2mm
適合ボックス	JIS C8340、JIS C8435 に規定する 1個用スイッチボックス
組合せ可能な感熱センサスイッチ	当社 HSTW シリーズおよび HST シリーズ

参考配線図 (当社 HSTW-5 との組合せ例)

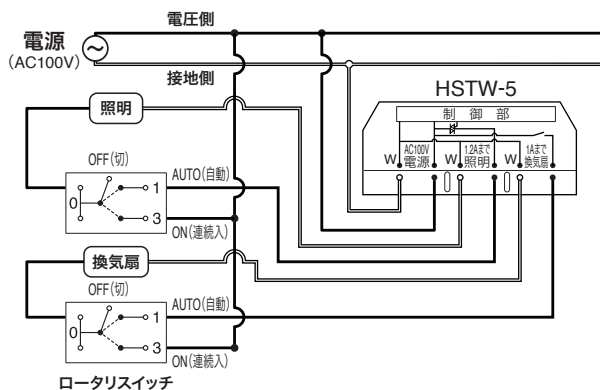

種類の異なる取付枠を接続する場合の順番について

金属取付枠 BS-C と種類の異なる取付枠 (絶縁取付枠 BS-K や埋込ライトコントロールスイッチの枠) を接続する際は、必ず BS-C の左側に接続してください。右側に接続するとプレートの取付ピッチ (46mm) と合わず、プレートが取付できません。

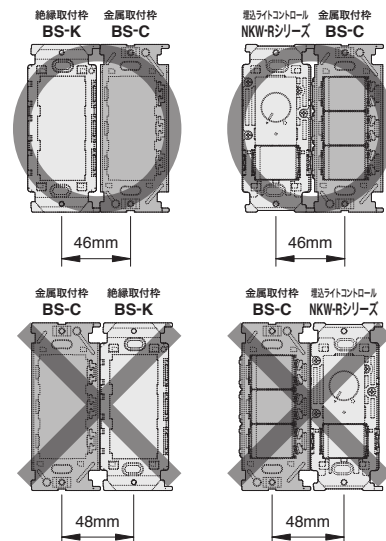

JIMBO

JIMBO Electric Co.,Ltd
www.jimbodenki.co.jp



NK SERIE — カラーラインアップ

色	色名	略号	マンセル参考値(社内測定による)
	ピュアホワイト	PW	5.6Y 9.0/0.5
	ソリッドグレー	SG	4.0PB 4.3/0.2
	ソフトブラック	SB	1.7P 2.5/0.2

本システムに関するお問い合わせ

神保電器株式会社 企画部

〒144-0033 東京都大田区東糀谷2丁目1番18号 東邦ビル羽田5階

TEL: 03-5705-7392

FAX: 03-5705-7404

※製品仕様は断りなく変更する場合があります。製品選定時には改めて仕様をお問い合わせください。