

BS-P-2

中空壁用器具取付枠（2連用）

第三角法

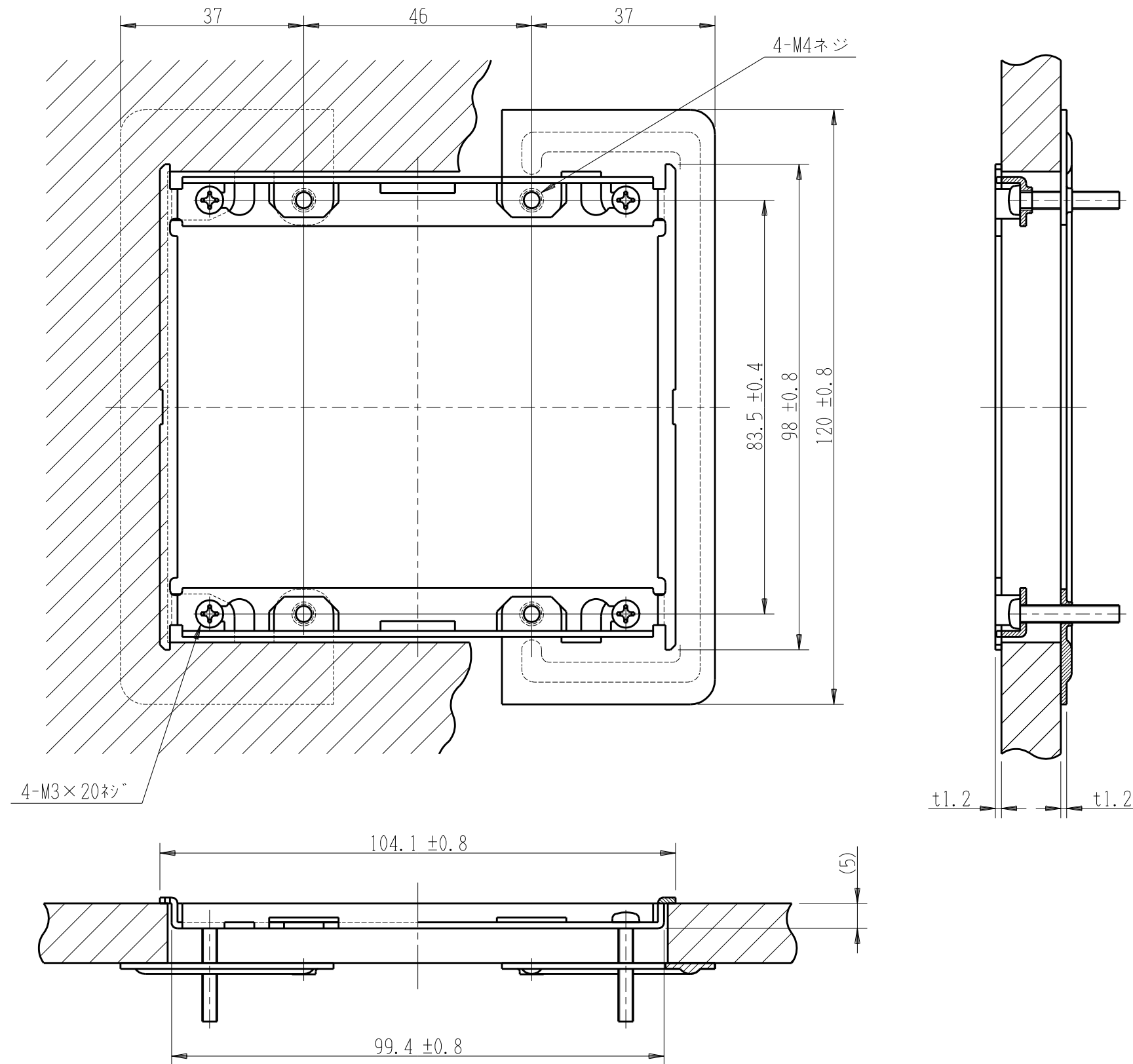

BS-P-2ご使用の場合  
壁の穴あけ寸法にしてください。

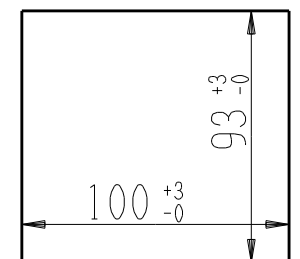

※ 仕様及び外観は商品改良のため、予告なく変更する事がありますので、都度、最新版をご確認ください。

作成

2016年04月04日



神保電器株式会社